



LANZKRAFT

ИНСТРУКЦИЯ ПО МОНТАЖУ И ЭКСПЛУАТАЦИИ

НАРУЖНЫЙ БЛОК КОНДИЦИОНЕРА ВОЗДУХА С ИЗМЕНЯЮЩИМСЯ ПОТОКОМ
ОХЛАДИТЕЛЯ И ИНВЕРТОРОМ ПОСТОЯННОГО ТОКА

- ◆ Монтаж кондиционера должен выполняться только квалифицированным техническим персоналом.
- ◆ Для вашего удобства следует внимательно прочесть эту инструкцию и выполнить все ее указания.
- ◆ Сохраните эту инструкцию для дальнейшего использования.



Меры предосторожности

Соблюдайте следующие важные инструкции по технике безопасности, чтобы предотвратить риск летального исхода, серьезной травмы или порчи имущества.

Степени вероятной опасности и риска обозначены следующими символами

 ПРЕДУПРЕЖДЕНИЕ
Этот символ указывает на опасность летального исхода или серьезной травмы









 ВНИМАНИЕ
Этот символ указывает на опасность травмы или порчи имущества

Эксплуатация установки должна осуществляться в соответствии с нижеуказанными символами













Этот символ указывает на категорический запрет какого-либо действия

Этот символ указывает на необходимость выполнения действия (соблюдения требования)

★ Меры безопасности

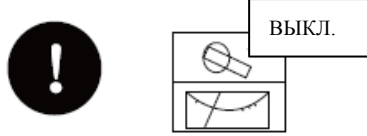

 ПРЕДУПРЕЖДЕНИЕ	
<p>① Ваш кондиционер не рассчитан на установку пользователем; установка кондиционера должна производиться силами квалифицированного, компетентного и обученного персонала. </p> <p>Монтаж системы должен производиться специалистами в виду того, что установка работает под высоким напряжением и давлением газообразного хладагента. Не пытайтесь монтировать установку самостоятельно.</p> <p>② Любые виды электрических работ должны производиться силами квалифицированного, компетентного и обученного персонала, а не пользователем.</p> <p>③ Отключайте электрическое питание при проведении технического обслуживания оборудования.</p>	
ВАЖНО	
<ul style="list-style-type: none">• Эта установка не может эксплуатироваться людьми с ограниченными физическими возможностями или несовершеннолетними детьми.• Не позволяйте детям управлять работой кондиционера.	
 ПРЕДУПРЕЖДЕНИЕ	
<ul style="list-style-type: none">• Установка должна быть правильно заземлена.  Неправильное заземление может стать причиной утечек тока на землю и короткого замыкания. 	<ul style="list-style-type: none">• Предусмотрите наличие устройства защиты от утечек тока на землю. Несоблюдение этого требования может привести к поражению электрическим током или возгоранию. 
 ВНИМАНИЕ	
<ul style="list-style-type: none">• Запрещается монтировать внутренний или наружный блок в местах, в которых могут находиться легковоспламеняющиеся или взрывоопасные газы или в местах, где существует риск возникновения пожара или взрыва. 	<ul style="list-style-type: none">• Удостоверьтесь, что дренажная трубка правильно подключена, в противном случае, существует вероятность протечки воды. 

★ Меры предосторожности

 ПРЕДУПРЕЖДЕНИЕ		
<p>Применение горючих аэрозольных веществ вблизи кондиционера запрещено.</p>		<p>Выключите и обесточьте установку при возникновении нештатной ситуации (например, появление запаха гари).</p>
<p>Нахождение открытых источников пламени возле кондиционера запрещено.</p>		<p>Использование поврежденных или несоответствующих требованиям стандартов проводов запрещено.</p>
<p>Не пытайтесь ремонтировать кондиционер собственными силами.</p>		<p>Не всовывайте пальцы или другие предметы в кондиционер. Не прикасайтесь к металлическим предметам или теплообменнику.</p>
 ВНИМАНИЕ		
<p>Ваш кондиционер предназначен для комфортного охлаждения или нагрева воздуха. Кондиционер не предназначен для каких-либо иных целей, и в частности, для охлаждения продуктов питания, животных, растений, точных приборов, антиквариата или других специальных предметов. Кондиционер также не предназначен для монтажа в специализированных компьютерных помещениях.</p>		<p>Запрещается использовать источники открытого пламени в местах прямого действия кондиционера. Поток воздуха будет препятствовать процессу горения, может загасить пламя или изменить его направление. Также, существует риск возгорания или взрыва.</p>
<p>Ваш кондиционер содержит воду и при слишком высокой влажности воздуха в помещении, вода может капать из кондиционера. Не устанавливайте под кондиционером предметы, которые могут быть повреждены каплюющей с кондиционера водой.</p>		<p>Не направляйте поток воздуха на растения или животных, так как это может навредить им.</p>
<p>Запрещается находиться под прямым потоком холодного воздуха в течение длительного времени.</p>		<p>Обеспечьте достаточный уровень вентиляции воздуха в помещении.</p>
<p>Выполняйте регулярную проверку кондиционера, чтобы гарантировать его надлежащую работоспособность, в том числе надежность крепления всех элементов конструкции.</p>		<p>Отключите питание прежде чем приступить к очистке кондиционера.</p>
		

★ **Меры предосторожности, связанные с монтажом кондиционера**

- Прочтите внимательно инструкцию по монтажу, прежде чем приступить к установке кондиционера; удостоверьтесь, что вы полностью поняли ее содержание.
- Меры предосторожности, связанные с монтажом кондиционера, должны быть соблюдены в полной мере, так как они очень важны для вашей безопасности и безопасности других людей.
- Потенциальные виды рисков указаны следующими символами.

 Предупреждение	Опасность серьезной травмы или летального исхода
 Внимание	Опасность причинения ущерба имуществу
 Запрещено	Категорический запрет на выполнение какого-либо действия

- Следующие символы указывают на обязательные действия/меры

	Эти действия являются обязательными, и должны быть выполнены в обязательном порядке
---	---

- После завершения монтажных работ, установка должна быть введена в эксплуатацию с соблюдением требований для обеспечения ее надлежащей работоспособности.
После ввода в эксплуатацию, необходимо объяснить пользователю принципы правильной эксплуатации кондиционера и требования по его обслуживанию на основе этого руководства.

 ПРЕДУПРЕЖДЕНИЕ	
<ul style="list-style-type: none"> • Не пытайтесь монтировать кондиционер собственными силами. Неправильно выполненный монтаж может стать причиной утечки хладагента или воды, привести к поражению электрическим током, возгоранию или другим последствиям или иным образом угрожать вашему здоровью или сохранности имущества. • Поверхность установки кондиционера должна быть достаточно прочной и выдерживать вес агрегата. В случае несоблюдения этого требования существует опасность обрушения конструкции или падения установки, что несет опасность серьезной травмы или летального исхода. • При монтаже следует учитывать потенциальную вероятность повреждения установки сильными порывами ветра, землетрясениями или другими природными явлениями. Монтаж кондиционера должен исключать вероятность падения установки и несчастного случая. • Электрические работы должны проводиться в соответствии с местными и национальными стандартами и выполняться только квалифицированными специалистами в соответствии с инструкциями по установке. Под установку кондиционера следует предусмотреть отдельный источник питания. • Убедитесь, что параметры электропитания, подаваемого на установку, обеспечивают надлежащую работоспособность оборудования, в противном случае, существует риск возгорания, поражения электрическим током или даже поломки оборудования. • Электромонтажные работы должны проводиться с применением кабелей указанной мощности, чтобы исключить вероятность ослабления соединений под действием фактором внешней среды. Несоблюдение этого требования может привести к поражению электрическим током или возникновению пожара. • Убедитесь, что трубка хладагента полностью вакуумирована, герметична и не переполнена хладагентом. Переполнение трубки хладагентом может привести к утечке хладагента после монтажа агрегата. Высокие концентрации хладагента в результате утечки могут привести к удушью и летальному исходу. • Выполнять электрические работы без отключения питания запрещено. • При установке кондиционера в маленьком помещении, существует риск утечки газообразного хладагента и превышения максимально допустимой концентрации безопасной для дыхания человека, что в свою очередь может стать причиной внезапной смерти вследствие удушья. Проконсультируйтесь с вашим дилером на предмет установки звуко-визуальных детекторов утечки. • Используйте динамометрический ключ при подсоединении труб; затяжку конусных гаек 	

следует производить с правильным моментом затяжки. Превышение усилия затяжки или недостаточная затяжка гаек может привести к утечке газа. Запускать компрессор разрешается после правильного подсоединения трубок, проверки их на герметичность и вакуумирования.

- При выполнении монтажных работ или технического обслуживания позаботьтесь о том, чтобы посторонние предметы не попали в установку или трубки.
- Используйте только тот тип хладагента, который указан в паспортной табличке наружного блока. Не допускайте попадание посторонних предметов или влаги в трубки на этапе монтажа; выполните проверку трубок на герметичность и вакуумирование перед запуском установки. В случае попадания в хладагент влаги, воздуха или других газов, установка будет работать ненадлежащим образом; в этом числе существует риск утечки, взрыва или даже повреждения установки.
- Использование удлинителя для кабеля питания или нескольких кабелей питания запрещено.



ПРЕДУПРЕЖДЕНИЕ

- Не устанавливайте наружный блок возле балконов или в других местах, где на блок могут залезть дети, упасть с него и травмироваться.
- Внутренний блок необходимо устанавливать на высоте не менее 2.5 метров от уровня пола, чтобы он не мешал перемещению людей.
- Немедленно проветрите помещение в случае утечки хладагента. Тщательную проверку на герметичность системы проводят после завершения монтажных работ. Исключите вероятность возгорания хладагента, так как при горении газ выделяет ядовитые вещества.
- Убедитесь, что кабель питания защищен и подключен надлежащим образом. В случае ненадлежащего подключения, кабель может перегреться и являться потенциальным источником возгорания или поражения электрическим током.
- Предусмотрите наличие устройства защиты от утечек тока на землю. Вся электрическая система должна быть проверена квалифицированным электриком, чтобы исключить вероятность поражения электрическим током или возгорания.
- Установка должна быть заземлена надлежащим образом. Категорически запрещается заземлять установку на газовые или водопроводные трубы, молниеотводы или телефонные кабели. Неправильное заземление может стать причиной серьезной травмы или летального исхода вследствие поражения электрическим током. 
- Это устройство не предназначено для использования людьми (в том числе детьми) со сниженными физическими, сенсорными или умственными способностями, людьми, не обладающими достаточными знаниями или опытом, если их действия не контролируются или они не были проинструктированы на предмет обращения с устройством лицом, ответственным за их безопасность. (Только для К/В с маркировкой CE, кроме К/В с маркировкой CE).
- Не позволяйте детям играть с устройством (кроме К/В с маркировкой CE)

- Кондиционер воздуха (К/В) не может являться источником запахов. Неприятный запах может появляться при поглощении воздуха из помещения или скоплении бактерий внутри кондиционера.
- Очистите воздушный фильтр. Если проблема не была решена, свяжитесь с вашим дилером или обратитесь в сервисный центр, чтобы произвести очистку кондиционера силами профессионального персонала.

- В режиме обогрева, вентилятор внутреннего блока запускается только после нагрева воздуха, чтобы не допустить появления холодных сквозняков в помещении. Запуск вентилятора в режиме нагрева осуществляется с небольшой задержкой.
- Установка предусматривает функцию памяти, и в случае возобновления питания после его отключения, кондиционер продолжит работу в том же режиме и с теми же настройками, которые были заданы до момента отключения питания.

★ Примечание для моделей R410A

№ 842/2006: Хладагент R410A кондиционера воздуха находится в замкнутом охлаждающем контуре. Хладагент имеет нулевой уровень потенциала озонного истощения, и в соответствии с положениями Киотского протокола является так называемым «парниковым газом», который влияет на глобальное потепление в случае утечки в атмосферу. Поэтому, заправка или слив хладагента должны производиться силами квалифицированного персонала, имеющего соответствующие документы, разрешающие проведение таких работ.

GWP: R410A (R32/125:50:50):2088

★ Значение символа в виде перечёркнутого мусорного контейнера:

Не утилизировать электрические приборы как несортированные бытовые отходы. Утилизацию следует производить на отдельных пунктах сбора. Свяжитесь с вашими местными органами власти для получения информации о доступных методах и способах сбора отходов. В случае утилизации электрических приборов на свалках или мусорных отвалах, опасные вещества попадают в грунтовые воды и в последствие в пищевую цепочку и наносят вред вашему здоровью и ухудшают ваше самочувствие. В случае замены электрического прибора на новый, оператор розничной торговли обязан бесплатно принять ваше старое устройство для дальнейшей утилизации. (Только для КВ с маркировкой CE).









1. ВНУТРЕННИЙ БЛОК

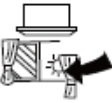

2. ИНСТРУКЦИИ ПО ЭКСПЛУАТАЦИИ

Выполнение нижеперечисленных инструкций поможет обеспечить оптимальный уровень эксплуатации вашего кондиционера:

Правильная эксплуатация	
<ul style="list-style-type: none"> • Не допускаете попадание прямых солнечных лучей на установку, работающую в режиме охлаждения Закройте шторы. 	<ul style="list-style-type: none"> • Обеспечьте свободное движение потока воздуха Не размещайте предметы возле воздухозаборника или воздуховыпускного отверстия или возле внутреннего или наружного блока. Нарушение свободного движения потока воздуха может негативно отразиться на работоспособности кондиционера. 
<ul style="list-style-type: none"> • Не превышайте рекомендуемые значения для режима охлаждения Рекомендуемые настройки температуры: Охлаждение: 26~28°C Обогрев: 18~22°C Осушение: 20~24°C 	<ul style="list-style-type: none"> • Не включайте отопительные приборы во время работы кондиционера в режиме охлаждения воздуха. Включение отопительных приборов снизит охлаждающую эффективность кондиционера. 
<ul style="list-style-type: none"> • Закрывайте двери и окна Открытые двери или окна влияют на увеличение требуемой мощности охлаждения или обогрева, а также на корректную работу установки 	<ul style="list-style-type: none"> • Регулярно очищайте фильтр Грязные фильтры влияют на корректную работу установки и могут привести к дорогостоящему ремонту. Выполняйте регулярную очистку фильтров с помощью воды или пылесоса. Замените фильтры в случае необходимости. Рекомендуемая периодичность очистки фильтров – один раз в месяц; при необходимости, интервалы между очистками сокращают. 

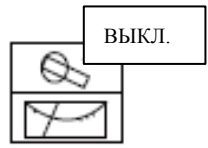
⚠ ВНИМАНИЕ	
<ul style="list-style-type: none"> • Выключите кондиционер с помощью пульта управления и отключите питание, прежде чем приступить к очистке воздушного фильтра. • Во избежание поражения электрическим током и короткого замыкания запрещается мыть кондиционер водой. • Позаботьтесь о собственной безопасности и защите здоровья при очистке воздушного фильтра. 	

★ Очистка воздушного фильтра

Выполняйте регулярную очистку воздушного фильтра для обеспечения надлежащей работоспособности вашего кондиционера.

Рекомендуемая периодичность очистки фильтров – один раз в месяц; при необходимости, интервалы между очистками сокращают.

1. Фильтр можно очистить с помощью пылесоса или промыть водой с мылом.



2. Снимите воздушный фильтр.

① В первую очередь, открутите винты корпуса решетки воздухозаборника, винты фильтра с помощью отвёртки, и извлеките сетчатый фильтр.

② Установите сетчатый фильтр обратно в решетку воздухозаборника и затяните винт фильтра и корпуса.

ВНИМАНИЕ

- Электрическое напряжение, опасно для жизни! Отключите питание перед проведением технического обслуживания.
- При сильном загрязнении фильтр допускается мыть с помощью чистящего средства и горячей воды (не выше 45°C).
- Во избежание риска поражения электрическим током или короткого замыкания убедитесь, что фильтр полностью высох, прежде чем установить фильтр на место.
- Не сушите фильтр на солнце.

2.1 Техническое обслуживание

★ В начале каждого сезона проверяют:

1. Отсутствие предметов в воздухозаборнике или воздуховыпускном отверстии внутреннего или наружного блока. Наличие таких предметов негативно сказывается на работоспособности кондиционера и может стать причиной необходимости проведения дорогостоящего ремонта.

2. Состояние электрических кабелей, в частности, кабеля заземления.

Дефекты должны быть немедленно устранены квалифицированным персоналом.

3. Дренажи на наличие засоров. Засор дренажа негативно отразится на работоспособности кондиционера и может стать причиной сильной утечки воды.

★ В конце сезона проверяют

Дают кондиционеру проработать 2-3 часа в режиме вентиляции; удаляют влагу с внутреннего блока.

Отключают питание после остановки кондиционера

Примечание: отключите питание, если установка не эксплуатируется в течение длительного периода времени. Кондиционер будет продолжать потреблять электроэнергию, если он был отключен с помощью ПДУ.

★ Другие виды проверок

1. Дилер или сервисный центр обязаны выполнить тщательную очистку внутреннего и наружного блока после нескольких сезонов эксплуатации кондиционера. Эта мера позволит обеспечить продолжительную и надлежащую работоспособность кондиционера.

2. Грязь, скопившаяся в кондиционере, может засорить дренаж, являться источником неприятного запаха, причиной течей воды и недостатка потока воздуха, а также причиной недостаточного охлаждения или обогрева. В таком случае, обратитесь к дилеру или в сервисный центр для выявления причины и выполнения очистки системы.

3. Не пытайтесь проводить очистку внутренней полости внутреннего или наружного блока кондиционера своими силами. Такие действия могут быть опасны для вашего здоровья и стать причиной поломки системы.

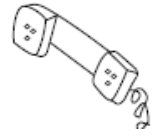

2.2 Диагностика неисправностей

⚠ ВНИМАНИЕ	
Отключите питание и свяжитесь с дилером или сервисным центром, если в процессе эксплуатации был зафиксирован нехарактерный запах гари, утечки воды, сильные шумы. Вы можете нанести серьезный вред кондиционеру, если оставите устройство вколоченным.	
Не пытайтесь выполнить техническое обслуживание кондиционера своими силами. Вмешательство в работу кондиционера человека, не обладающего достаточным уровнем знаний и квалификацией, может привести к поражению электрическим током, утечке газа, возникновению пожара, а также причинить серьезный вред здоровью. Все работы должны выполняться персоналом дилера или сервисного центра.	

★ **Свяжитесь с дилером или сервисным центром в случае возникновения одной из нижеописанных ситуаций.**





- Нехарактерные шумы во время работы установки
- Течи воды с внутреннего блока
- Кондиционер не отвечает на команды пульта управления
- Запах гари или дым
- Сбой в электронной системе или срабатывание предохранителя
- Нехарактерный нагрев кабелей



- Остановите работу установки и отключите питание

Выполните проверку установки, как описано ниже в случае возникновения одной из следующих ситуаций. Обратитесь к дилеру или в сервисный центр, если вам не удалось устранить проблему.

Неисправность	Вид проверки
Кондиционер не включается	<ul style="list-style-type: none"> • Сработало устройство защиты от утечки тока на землю? • Сработал автомат или предохранитель? • Сработал предохранитель • Параметры напряжения (от 90 до 110%) соответствуют требованиям? 
Недостаточное охлаждение или обогрев	<ul style="list-style-type: none"> • Воздушный фильтр загрязнён? (фильтр установлен)? • Воздухозаборник и воздуховыпускное отверстие заблокировано? • Двери и окна закрыты? <p>Замерьте температуру на воздухозаборнике и воздуховыпускном отверстии по истечению 15 минут работы кондиционера. Разница температур 8°C или выше в режиме охлаждения и 14°C или выше в режиме обогрева не является техническим отклонением.</p> <p>Для разных сред эти значения могут отличаться. Проконсультируйтесь с вашим дилером.</p>

	➤	
Вентилятор внутреннего блока не работает	➤	<ul style="list-style-type: none"> • В режиме обогрева или при других обстоятельствах, вентилятор внутреннего блока может замедляться или останавливаться, что обусловлено спецификой штатной работы системы. 
Появление пара из внутреннего блока	➤	<ul style="list-style-type: none"> • Такое явление может происходить, когда холодный воздух, поступающий из установки встречается с теплым воздухом помещения. 
Работа внутреннего блока сопровождается нехарактерными шумами	➤	<ul style="list-style-type: none"> • Кондиционер может издавать булькающий или свистящий звук, когда останавливается или переключается в режим охлаждения и обогрева. • Внутренний блок кондиционера может скрипеть или издавать скрежет из-за расширений и сжатий корпуса, вызванных температурными изменениями. • Причиной булькающего звука является движение хладагента по трубкам. 
Кондиционер издает неприятных запах	➤	<ul style="list-style-type: none"> • Кондиционер воздуха не может являться источником запахов. Неприятный запах может появляться при поглощении воздуха из помещения или скоплении бактерий внутри кондиционера. • Очистите воздушный фильтр. Если проблема не была решена, свяжитесь с вашим дилером или обратитесь в сервисный центр, чтобы произвести очистку кондиционера силами профессионального персонала.
В режиме обогрева, вентилятор внутреннего блока включается только после включения обогрева и световой индикатор на проводном блоке управления (опция) мигает	➤	<ul style="list-style-type: none"> • В режиме обогрева, вентилятор внутреннего блока запускается только после нагрева воздуха, чтобы не допустить появления холодных сквозняков в помещении. Запуск вентилятора в режиме обогрева осуществляется с небольшой задержкой. • Установка предусматривает функцию памяти, и в случае возобновления питания после его отключения, кондиционер продолжит работу в том же режиме и с теми же настройками, которые были заданы до момента отключения питания.

★ **Кодовые обозначения сбоев и неисправностей**

• **Кодовые обозначения сбоев и неисправностей внутреннего блока**

Код	Описание	Код	Описание
A1	Неисправность датчика температуры внутреннего блока	A8	Сбой ЭСППЗУ
A2	Неисправность датчика средней температуры змеевика внутреннего блока	A9	Сбой сигнала связи между внутренним и наружным блоком
A3	Неисправность датчика на входе змеевика внутреннего блока	AA	Сбой сигнала связи между внутренним блоком и проводным пультом управления
A4	Неисправность датчика на выходе змеевика внутреннего блока	AC	Неисправность централизованного <i>отопителя</i>
A5	Неисправность водяного насоса внутреннего блока	AE	Работа установки в различных режимах
A6	Неисправность PG вентилятора внутреннего блока	AH	Адресный конфликт внутреннего блока
A7	Неисправность реверсивного синхронного электродвигателя	AJ	Перегрузка внутреннего блока по мощности

• **Сбои (неисправности):**

1. Код сбоя (ошибки) проводного блока управления состоит из двух цифр, первая цифра обозначает символы из колонки «В», а вторая - символы «0~F» соответствующие каждому ряду.

2. Панель приема дистанционного сигнала состоит из трех индикаторов.

Индикатор питания и индикатор таймера имеют три режима работы, которые соответствуют ряду «9» и колонке «В».

Количество срабатываний индикатора работы соответствует символам «0~F» каждого ряда.

Более подробное описание см. в таблице ниже:

Индикатор питания	Индикатор таймера	Индикатор работы	Сбой (неисправность)		
			Внутренний блок	А	1~F~15 сбоев
○	○	★ (1~15 раз)	Наружный блок	С	
○	●			Е	
○	★			Н	
●	○			F	
●	●			J	
●	★			3	
★	○			4	
★	●			5	
★	★				

Примечание: индикатор питания или индикатор таймера оповещают о каждом предупреждении одним срабатыванием. После того как индикаторы перестают мигать, индикатор работы оповещает пользователя о соответствующем сбое в системе.

Например: 53 сбой, индикатор питания и индикатор таймера включаются одновременно один раз.

Через две секунды, индикатор работы загорается три раза. Интервал между двумя предупреждениями составляет 8 секунд.

3. МОНТАЖ ВНУТРЕННЕГО БЛОКА

3.1 Потолочный и напольный кондиционер

▪ Выбор места монтажа

- ❖ Обеспечьте выполнение следующих условий и согласуйте место монтажа кондиционера с заказчиком.
1. Обеспечьте отсутствие объектов, препятствующих циркуляции воздуха. Поток воздуха должен полностью охватывать все помещение.
 2. Место монтажа кондиционера должно подходить для дренажа воды.

 Предупреждение	3. Место монтажа кондиционера должно быть рассчитано на вес четырёх таких установок. Удостоверьтесь в отсутствии нехарактерных шумов и вибраций.
---	--

4. Внутренний блок нельзя устанавливать вблизи источником тепла и пара. Внутренний блок не допускается устанавливать прямо у входа в помещение.
5. Внутренний блок должен устанавливаться вблизи предназначенного для него источника питания.
6. Внутренний блок должен монтироваться максимально близко к наружному блоку.
7. На внутренний блок не должны попадать прямые лучи солнца, и он должен быть расположен на удалении от источников влаги.
8. Высота установки блока под потолком должна гарантировать возможность правильного дренажа жидкости.
9. Монтаж блока в помещениях с сушильным или моющим оборудованием запрещен из-за опасности поражения электрическим током.
10. Воздухозаборник и воздуховыпускное отверстие внутреннего блока следует закрыть защитной решеткой, чтобы защитить пальцы от работающего на высокой скорости вентилятора или исключить вероятность контакта с металлическими рёбрами.

▪ Важные аспекты процедуры монтажа (1)

В случае монтажа кондиционера в одном из следующих мест следует провести полную проверку и принять соответствующие меры.

1. Если кондиционер монтируется в ресторане, на кухне или в других местах, предназначенных для приема и готовки пищи, на вентилятор внутреннего блока, теплообменник и дренажный насос будут попадать пыль, мука, жир и прочие ингредиенты (вещества), сопутствующие процессу приготовления пищи. Это может привести к появлению течей, струй воды или поломке дренажного насоса.

Примите следующие меры при монтаже внутреннего блока кондиционера.

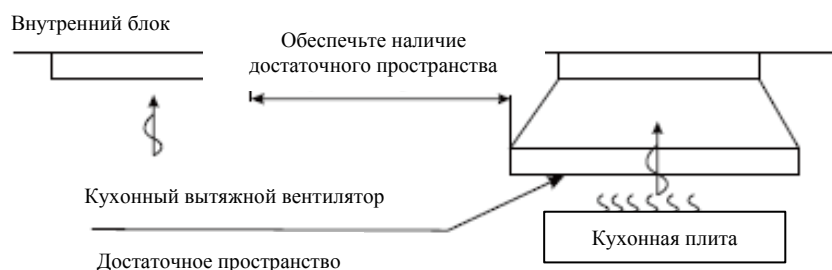

Мощность кухонного вытяжного вентилятора и производительность вытяжки должны обеспечивать защиту кондиционера от попадания в него масла, пара и других ингредиентов (веществ), сопутствующих процессу приготовления пищи.

Внутренний блок кондиционера должен монтироваться на достаточном расстоянии от оборудования для приготовления пищи, чтобы исключить вероятность попадания пищевых продуктов в кондиционер.

2. В случае монтажа кондиционера на производственном предприятии, убедитесь, что в кондиционер не попадет масло, порошок, металлическая стружка или пыль.
3. Установка кондиционера возле потенциальных источников горючих газов запрещена.
4. Установка кондиционера в местах скопления кислотных или агрессивных газов запрещена.

▪ Важные аспекты процедуры монтажа (2)

Исключите вероятность падения внутреннего блока во время транспортировки.

★ **Монтаж**

Два варианта монтажа внутреннего блока: потолочный или напольный

1. Пол

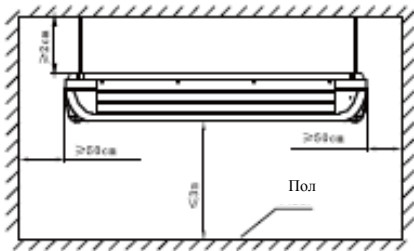

2. Потолок

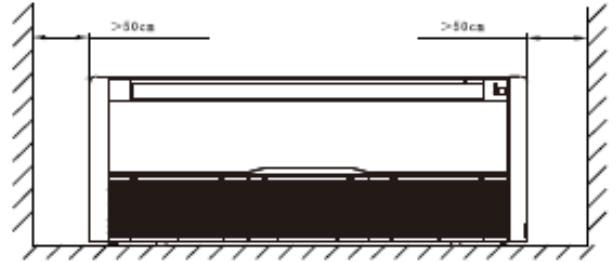

▪ **Размеры внутреннего блока**

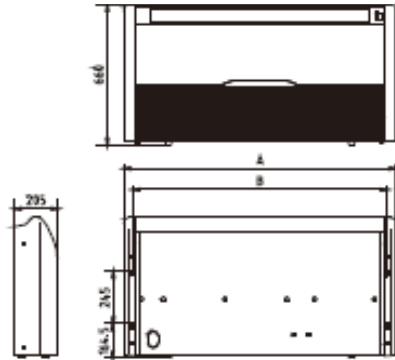

Единицы измерений: мм

Тип	А	В
9000 БТЕ	929	841
12000 БТЕ		
16000 БТЕ		
18000 БТЕ		
24000 БТЕ	1280	1192
30000 БТЕ		
36000 БТЕ-10.0 кВт		
36000 БТЕ-11.2 кВт	1631	1543
42000 БТЕ		
48000 БТЕ		

▪ **Потолочный монтаж**

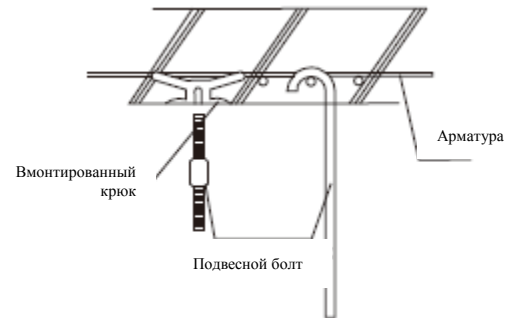

1. Выбор основания для подвешивания кондиционера

Основанием может служить деревянный каркас или железобетонная конструкция. Такая конструкция должна быть прочной, надежной и выдерживать вес более 200 кг, а также длительные вибрационные нагрузки.

2. Крепление основания для подвешивания кондиционера

Подвесные болты крепят, как показано на рисунке или с помощью стального или деревянного кронштейна.

3. Подвешивание внутреннего блока

Внутренний блок подвешивают, как показано на рисунке:

① Регулируют взаимные положения подвесных крюков, чтобы внутренний блок был выставлен по уровню во всех проекциях. Для проверки, используют спиртовой уровень; в противном случае вероятны утечки воды и воздуха.

② Затягивают гайки и убеждаются, что крюки прочно зажаты гайками и шайбами.

③ После установки блока, убеждаются, что блок закреплен и обездвижен.



Рисунок А



Рисунок В

4. Монтаж дренажной трубки

① Дренажную трубку необходимо тщательно заизолировать, чтобы исключить вероятность образования конденсата.

② Трубки должны быть установлены с уклоном вниз (1/100~150), чтобы обеспечить слив воды. Трубка должна быть проложена без подъемов в какой-либо точке.

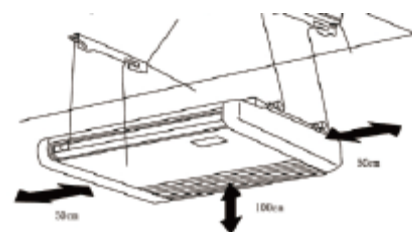
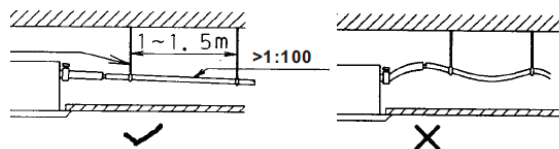

▪ Потолочный монтаж

Схема установки

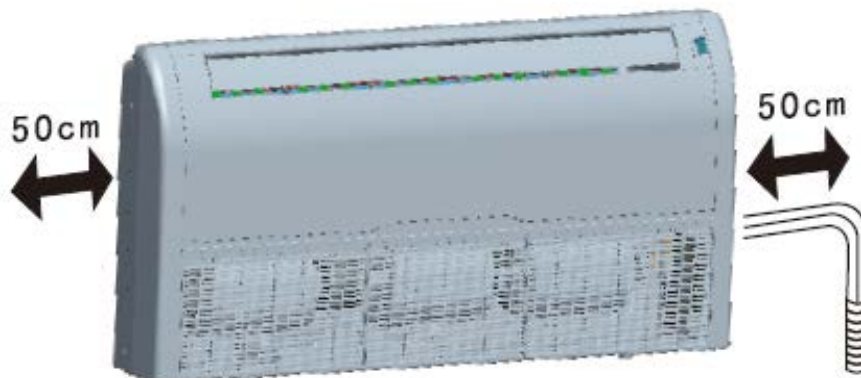

3.2 Встроенный потолочный сплит-кондиционер кассетного типа

▪ Выбор места монтажа

Обеспечьте наличие свободного пространства для доступа к кондиционеру и технического обслуживания, как показано на рисунке ниже.

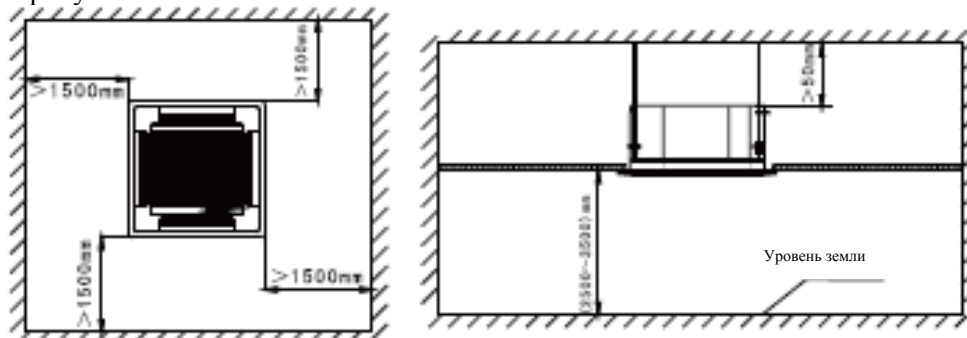

❖ Обеспечьте выполнение следующих условий и согласуйте место установки кондиционера с заказчиком.

1. Обеспечьте отсутствие объектов, препятствующих циркуляции воздуха. Поток воздуха должен полностью охватывать все помещение.
2. Расстояние от потолка и объектов показано на рисунке ниже.

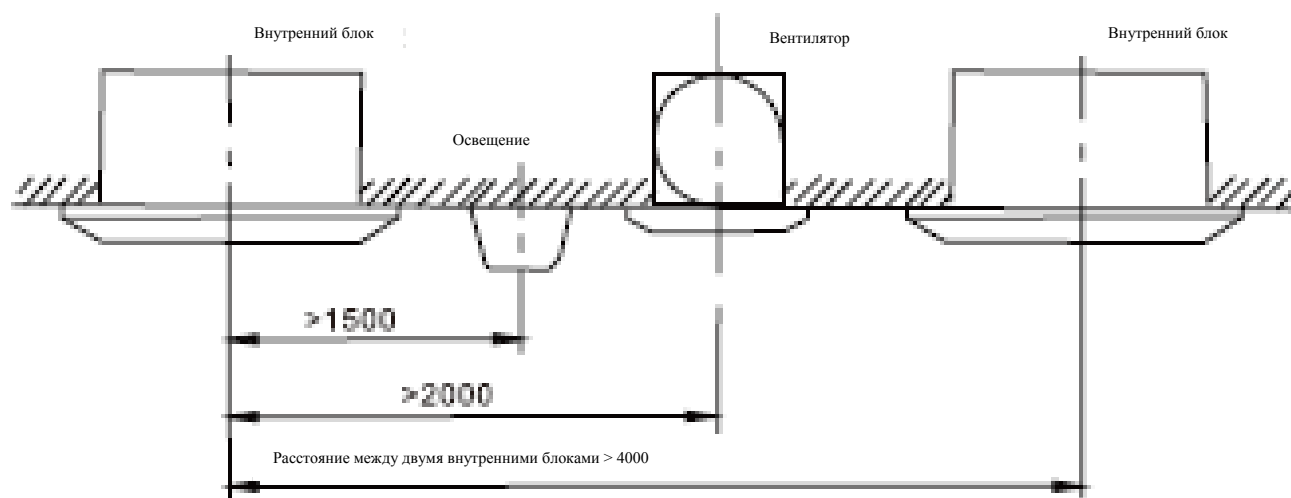

3. Место установки кондиционера должно подходить для дренажа воды (более подробное описание см. в п. «Установка дренажной трубки»).

<p>⚠ Предупреждение</p>	<p>4. Место установки кондиционера должно быть рассчитано на вес четырёх таких установок. Удостоверьтесь в отсутствии нехарактерных шумов и вибраций.</p>
--------------------------------	---

5. Внутренний блок нельзя устанавливать вблизи источником тепла и пара. Внутренний блок не допускается устанавливать прямо у входа в помещение.
6. Внутренний блок должен устанавливаться вблизи предназначенного для него источника питания.
7. Внутренний блок должен монтироваться максимально близко к наружному блоку.
8. На внутренний блок не должны попадать прямые лучи солнца, и он должен быть расположен на удалении от источников влаги.
9. Высота установки блока над потолком должна гарантировать возможность правильного дренажа жидкости.
10. Монтаж блока в помещениях с сушильным или моющим оборудованием запрещен из-за опасности поражения электрическим током.

■ Габаритные размеры внутреннего блока

9000 БТЕ
12000 БТЕ
16000 БТЕ
18000 БТЕ

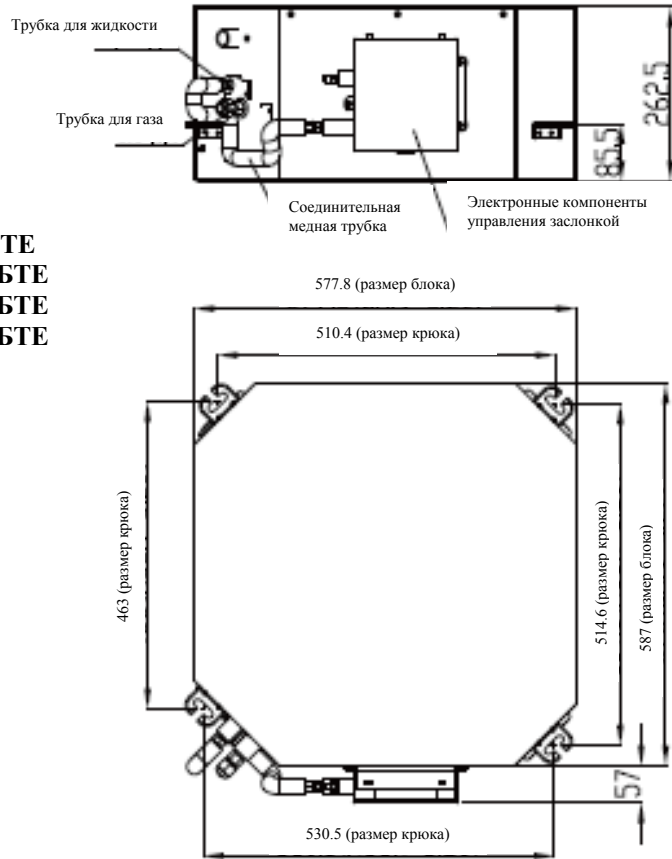

Примечание: для кассетных блоков мощностью 2.2 кВт, 2.8 кВт, 3.6 кВт, 4.5 кВт, 5.6 кВт, перед установкой соединительной медной трубки, изоляцию выполняют с помощью трубки из вспененного утеплителя, как показано на рисунке ниже.

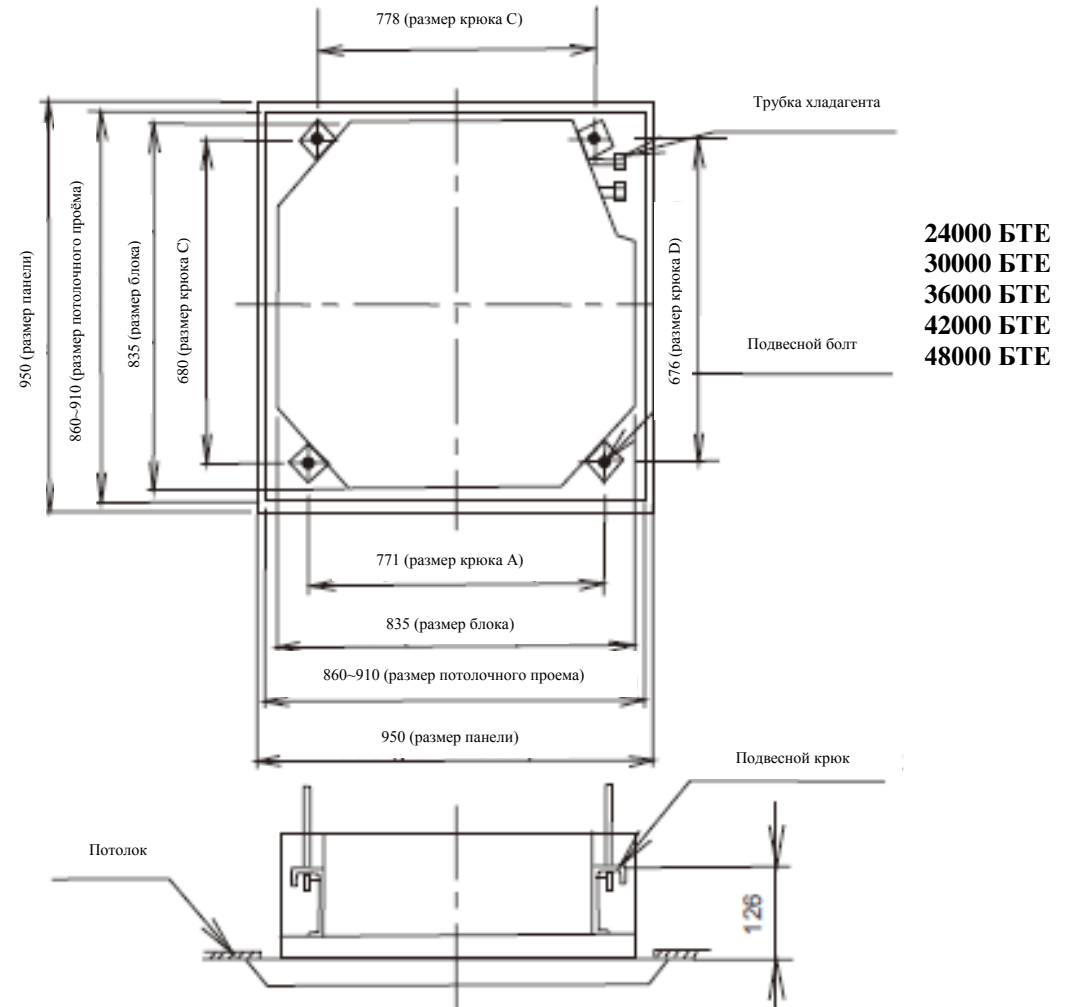
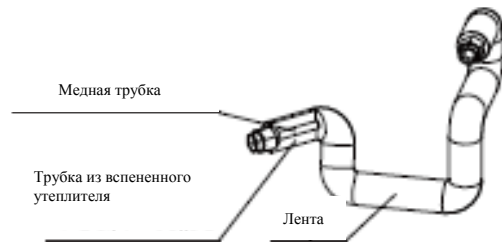

■ **Основание для подвешивания внутреннего блока**

1. Выбор основания для подвешивания кондиционера

Основанием может служить деревянный каркас или железобетонная конструкция. Такая конструкция должна быть прочной, надежной и выдерживать вес более 200 кг, а также длительные вибрационные нагрузки.

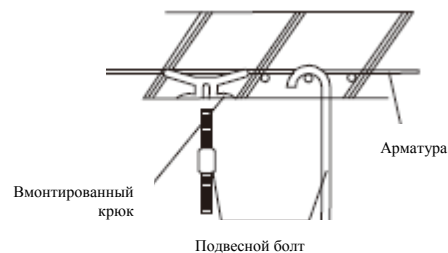

2. Крепление основания для подвешивания внутреннего блока

Подвесные болты крепят, как показано на рисунке справа или с помощью стального или деревянного кронштейна.

Если блок монтируется на потолке с уклоном, между потолком и воздуховыпускной панелью устанавливают амортизирующую подушку, которая обеспечивает монтаж блока на ровной поверхности, как показано на рисунке слева.

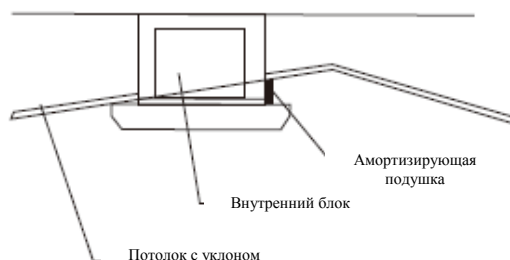

■ **Подвешивание внутреннего блока**

Внутренний блок подвешивают, как показано на рисунке:

1. Регулируют взаимные положения подвесного крюка на подвесном болте, чтобы блок был выставлен по уровню во всех проекциях. Для проверки, используют спиртовой уровень; убеждаются, что блок установлен горизонтально; в противном случае вероятны утечки воды и воздуха.

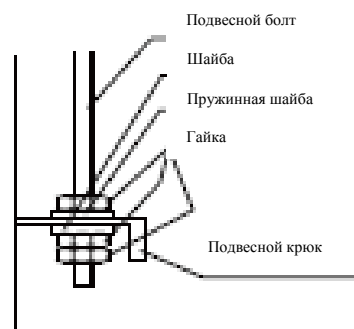

2. Затягивают болт и убеждаются, что четыре крюка плотно зажаты гайками и шайбами, а также, что блок прочно и надежно висит на крюках.

3. После установки блока, убеждаются, что он закреплен и обездвижен.

4. Убеждаются, что осевая линия внутреннего блока совпадает с осевой линией потолочного проема.

★ **Монтаж дренажной трубки**

1. Дренажную трубку изолируют, как описано ниже:

(1) Используют зажим, чтобы зафиксировать соединитель дренажной трубки, как показано на рисунке 1.

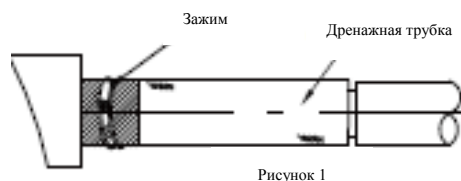

(2) Надевают изоляционную трубку на зажим, как показано на рисунке 2.



(3) Фиксируют изоляционную трубку с помощью двух хомутов, как показано на рисунке 3.

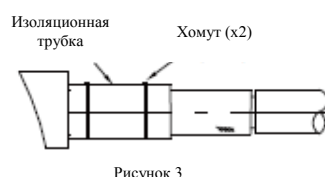

Дренажную трубку необходимо тщательно изолировать, чтобы не допустить образования конденсата.

Трубка должна быть установлена с уклоном вниз (1/100~150).

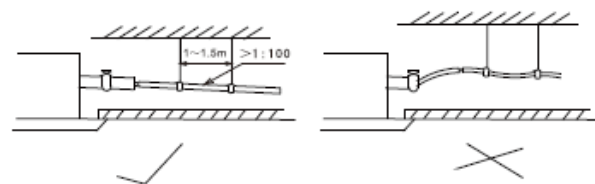

2. Кондиционер оснащен дренажным насосом с высотой подачи до 1200 мм. Несмотря на это, после остановки насоса, вода, скопившаяся в трубке, будет стекать обратно и может переполнить дренажный лоток, что приведет к появлению течи воды.

Поэтому, дренажную трубку следует монтировать, как показано на рисунке справа.

3. При организации дренажа с нескольких блоков в одну общую линию, общую линию следует монтировать приблизительно на 100 мм ниже дренажного выпускного отверстия каждого блока, как показано на рисунке справа.

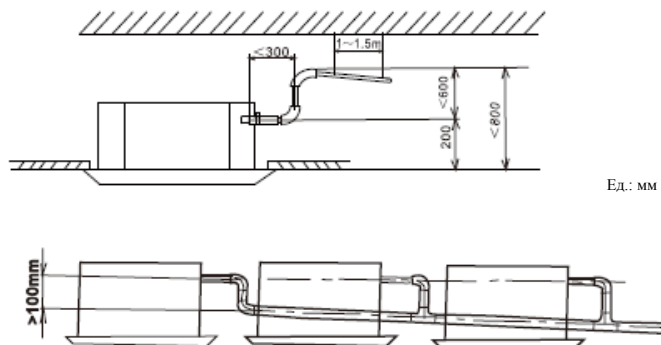

Ед.: мм

★ Монтаж решетки

См. изображение справа.

Решетка оснащена четырьмя зажимами, которые крепятся к соответствующим подвескам на блоке; сначала, решетку устанавливают с помощью этих зажимов. После этого, решетку фиксируют с помощью четырех болтов; доступ к болтам предусматривается с помощью четырех угловых панелей решетки.

Четыре соединительных болта распложены внутри впускной панели решетки.

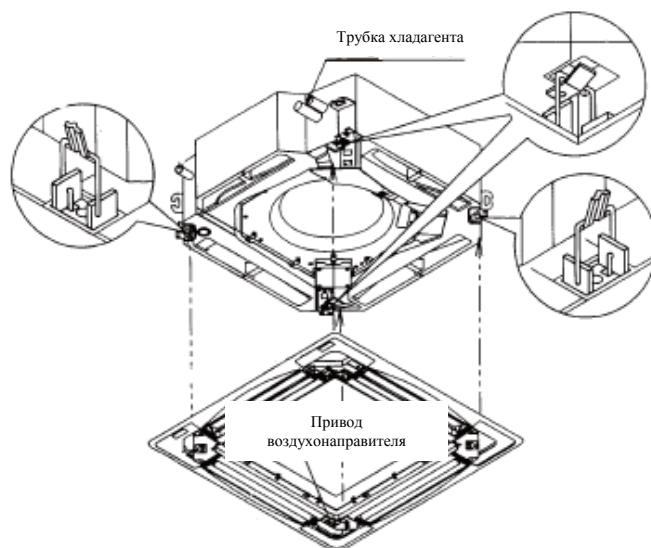

Примечание: в процессе монтажа следует убедиться, что положение привода жалюзи в решетке соответствует положению входа трубки хладагента внутреннего блока.

3.3 Канальный кондиционер воздуха низкого статического давления

- Выбор места монтажа
- Положение подъемного болта

Для удобства технического обслуживания следует предусмотреть смотровое отверстие.

❖ Монтаж кондиционера производят после выбора отвечающего требованиям места установки, и согласования места установки кондиционера с заказчиком.

1. Обеспечивают отсутствие объектов, препятствующих циркуляции воздуха; поток воздуха должен полностью охватывать все помещение.

2. Расстояния до стен и объектов указаны на рисунке ниже.

3. Место установки кондиционера должно подходить для дренажа воды (более подробное описание см. в п. «Установка дренажной трубки»).

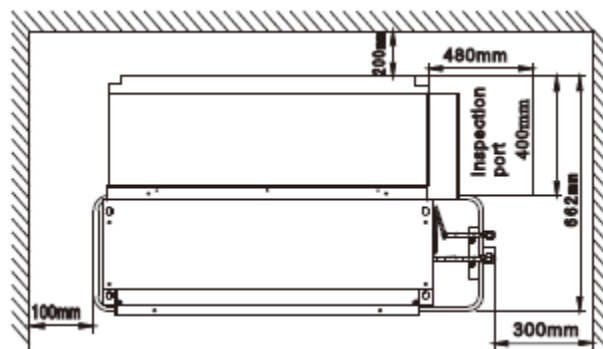

**Предупреждение**

4. Место подвешивания внутреннего блока канального кондиционера должно выдерживать вес четырёх таких установок. Удостоверьтесь в отсутствии нехарактерных шумов и вибраций. В случае необходимости усиления конструкции, монтаж проводят после завершения работ по усилению конструкции (если конструкция была усилена не достаточно, кондиционер может упасть и причинить травму).

5. Обеспечьте отсутствие источников тепла и пара возле места монтажа кондиционера.
6. Место монтажа кондиционера должно быть расположено возле источника питания (выделенная линия).
7. Место монтажа кондиционера должно обеспечивать возможность простого подключения к наружному блоку.
8. Место монтажа кондиционера должно быть расположено вдали от прямых лучей солнца и источников влаги.
9. Уровень высоты внутри потолочного пространства должен обеспечивать возможность монтажа внутреннего блока и дренажа жидкости из системы.
10. Монтаж кондиционера в прачечной запрещен (угроза поражения электрическим током).
11. Воздухозаборник и воздуховыпускное отверстие внутреннего блока следует закрыть защитной решеткой, чтобы защитить пальцы от работающего на высокой скорости вентилятора или исключить вероятность контакта с металлическими рёбрами.

▪ **Важные аспекты процедуры монтажа**

Исключите вероятность падения внутреннего блока во время транспортировки.

★ **Монтаж**

▪ **Расположение подъемного болта**

Тип	А	В
7000 БТЕ	905	725
9000 БТЕ		
12000 БТЕ		
16000 БТЕ	1110	960
18000 БТЕ		
24000 БТЕ	1330	1150

Тип	А	В	С
7000 БТЕ	642	840	880
9000 БТЕ			
12000 БТЕ			
16000 БТЕ	962	1160	1200
18000 БТЕ			
24000 БТЕ			

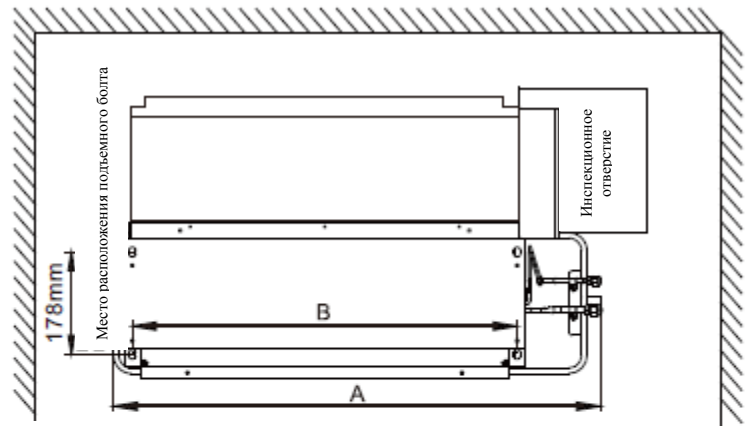

Единицы измерения: мм

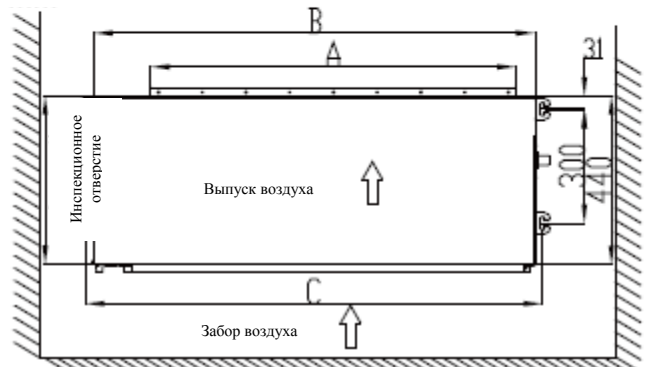

▪ **Чертеж схемы подвешивания внутреннего блока**

 <p>Предупреждение</p>	<p>Затяните прочно болты и гайки. Недостаточная затяжка креплений может привести к падению блока кондиционера.</p>
--	--

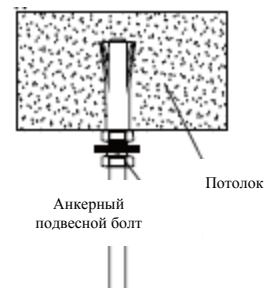

▪ **Монтаж воздуховода и дренажной трубки**

Два способа монтажа воздуховода.

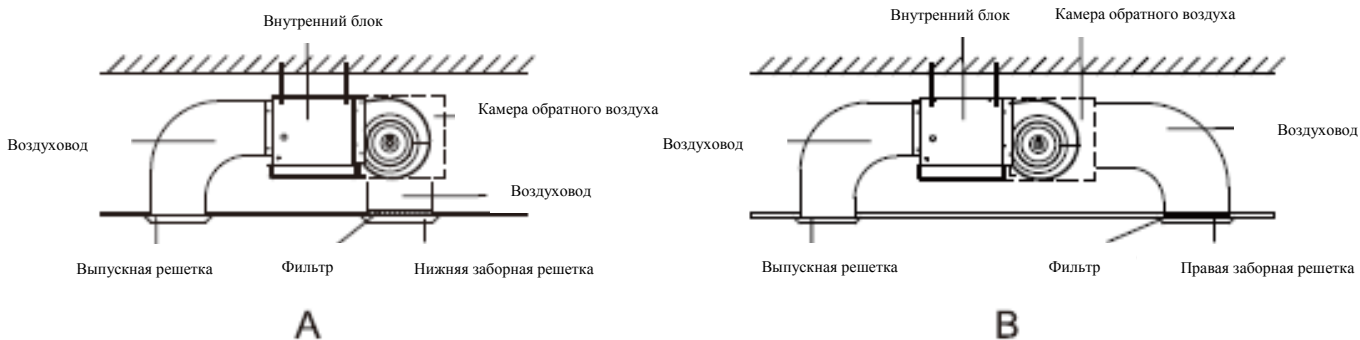

- Для подключения внутреннего и наружного блока и снижения лишних вибраций используют брезентовый компенсатор.
- Внутренний блок должен быть наклонен в сторону дренажного отверстия для облегчения дренажа, как показано на рисунке.

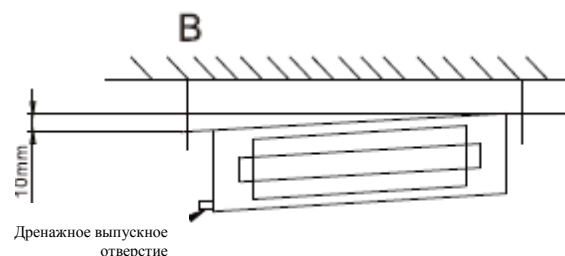

★ **Монтаж дренажной трубки**

1. Дренажную трубку изолируют, как описано ниже:

(1) Используют зажим, чтобы зафиксировать соединитель дренажной трубки, как показано на рисунке 1.

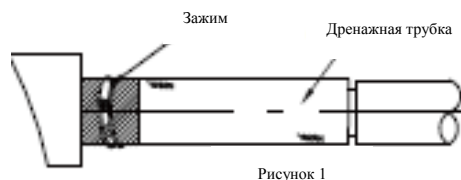

(2) Надевают изоляционную трубку на зажим, как показано на рисунке 2.

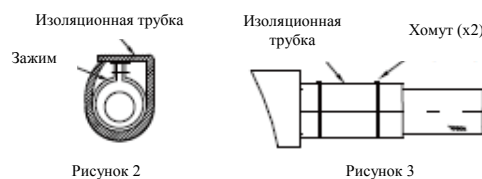

(3) Фиксируют изоляционную трубку с помощью двух хомутов, как показано на рисунке 3.

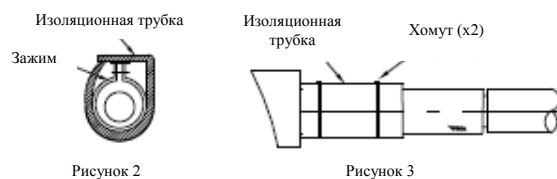

2. В качестве наружной соединительной трубки для подачи воды или переливной трубки используют соединительную трубку для подачи воды, выполненную из мягкого материала.

3. Не прилагайте чрезмерное усилие на дренажное соединение внутреннего блока при подключении трубки.

4. Соединение – РТ1.

5. С каждой стороны внутреннего блока предусмотрено дренажное отверстие; неиспользуемые дренажные отверстия необходимо закрыть.

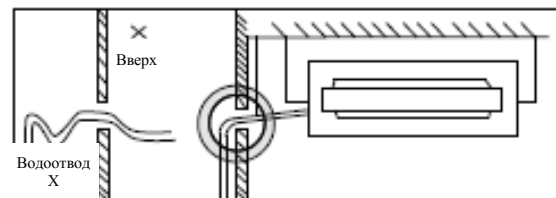

Примечание: дренажная трубка должна быть покрыта теплоизоляционным материалом; отсутствие теплоизоляционного материала может привести к появлению течей конденсата или воды.

Теплоизоляционный материал: резиновая изоляционная трубка толщиной более 8 мм

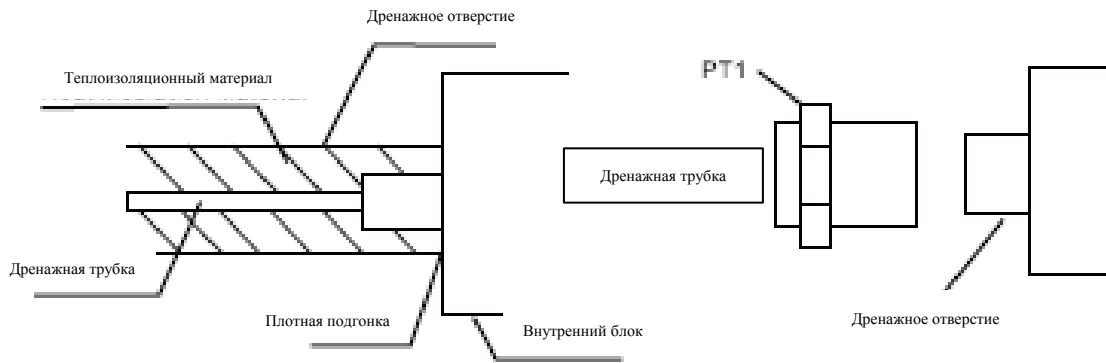

3.4 Канальный кондиционер воздуха среднего статического давления

▪ **Выбор места монтажа**

Для удобства технического обслуживания следует предусмотреть смотровое отверстие

❖ Обеспечьте выполнение следующих условий и согласуйте место установки кондиционера с заказчиком.

1. Положение монтажа должно обеспечивать свободную циркуляцию воздуха.
2. Расстояния до стен и объектов указаны на рисунке ниже.
3. Место установки кондиционера должно подходить для дренажа воды (более подробное описание см. в п. «Установка дренажной трубки»).

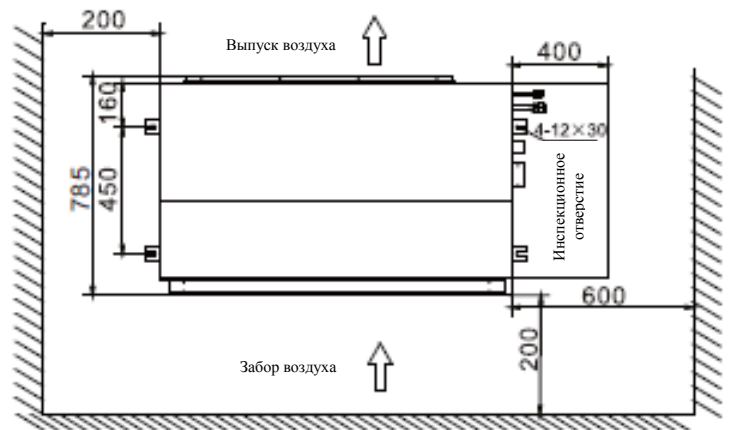

Предупреждение

4. Место установки кондиционера должно выдерживать вес четырёх таких установок. Удостоверьтесь в отсутствии нехарактерных шумов и вибраций.

★ **Монтаж**

★ **Место расположения подъемного болта**

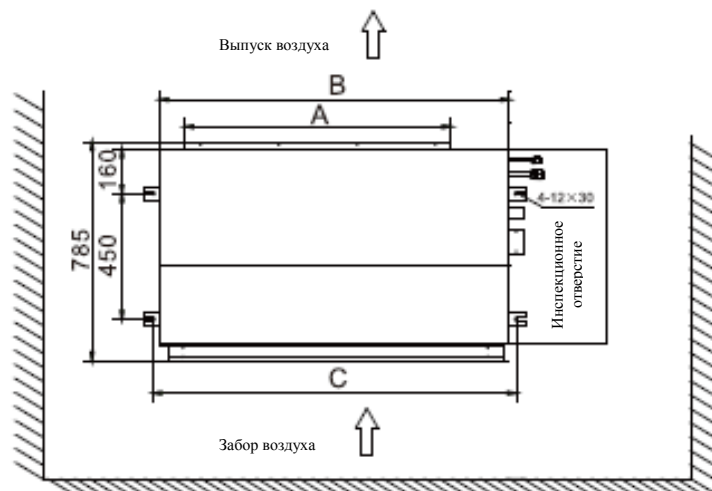

Тип	А	В	С
16000 БТЕ			
18000 БТЕ			
24000 БТЕ	590	890	940
30000 БТЕ			
36000 БТЕ-10.0 кВт			

▪ **Чертеж схемы подвешивания внутреннего блока**

 Предупреждение	Затяните прочно болты и гайки. Недостаточная затяжка креплений может привести к падению блока кондиционера.
---	---

▪ **Монтаж дренажной трубки**

1. Дренажную трубку изолируют, как описано ниже:

(1) Используют зажим, чтобы зафиксировать соединитель дренажной трубки, как показано на рисунке 1.



Рисунок 1

(2) Надевают изоляционную трубку на зажим, как показано на рисунке 2.

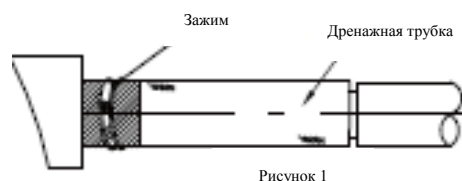

Рисунок 2

(3) Фиксируют изоляционную трубку с помощью двух хомутов, как показано на рисунке 3.



Рисунок 3

Дренажная трубка должна быть установлена с уклоном вниз (1/50~1/100).

Если дренажная трубка будет проложена с подъемами и спусками или поднята вверх, вода будет стекать обратно и образовывать течи.

2. В качестве наружной соединительной трубки для подачи воды или переливной трубки используйте соединительную трубку для подачи воды, выполненную из мягкого материала.

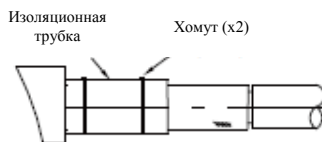
3. Не прилагайте чрезмерное усилие на дренажное соединение внутреннего блока при подключении трубки.

4. Соединение – РТ1.

5. С каждой стороны внутреннего блока предусмотрено дренажное отверстие; неиспользуемые дренажные отверстия необходимо закрыть.

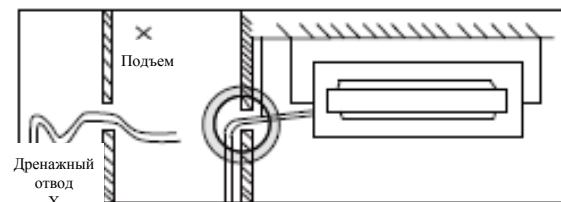

Примечание: дренажная трубка должна быть покрыта теплоизоляционным материалом; отсутствие теплоизоляционного материала может привести к появлению течей конденсата или воды.

Теплоизоляционный материал: резиновая изоляционная трубка толщиной более 8 мм

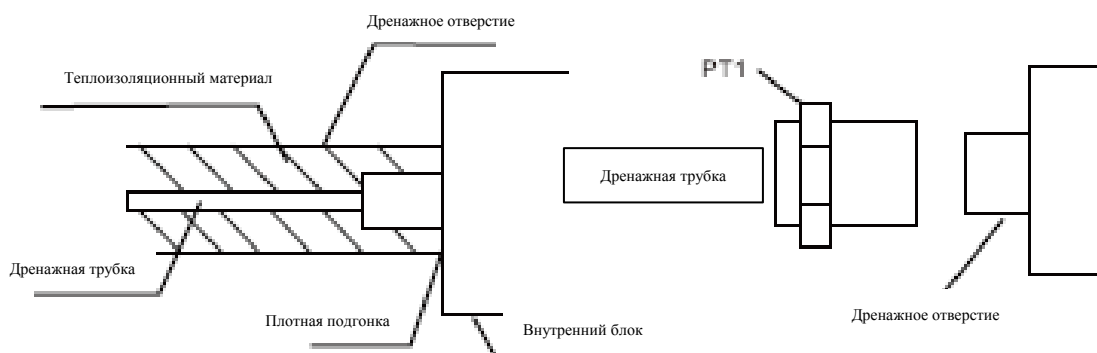

3.5 Канальный кондиционер воздуха высокого статического давления

▪ Выбор места монтажа

1. Установка кондиционера должна производиться, как указано на рисунке ниже и выполнять следующие условия.

Единицы измерений: мм

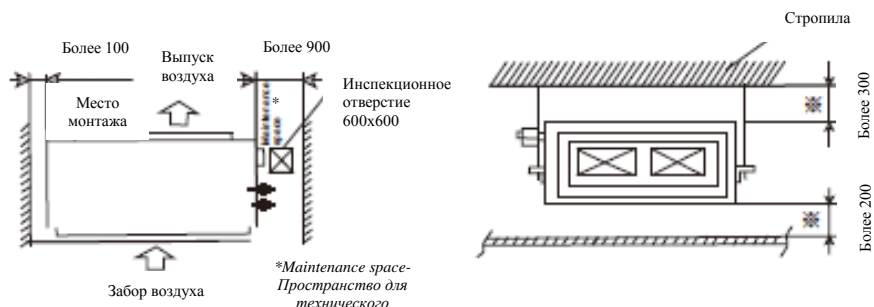

Укажите обязательное пространство под установку фланца

2. Место монтажа должно предусматривать достаточный уклон и обеспечивать хороший дренаж воды.
3. Выберите место монтажа, которое будет обеспечивать беспрепятственный забор и выпуск воздуха; при этом поток воздуха из внутреннего блока должен дуть с умеренной силой.
4. Температура точки росы в месте монтажа кондиционера должна быть ниже 28 градусов, а относительная влажность воздуха менее 80%. (В случае установки кондиционера в месте с высокой влажностью воздуха, следует позаботиться о теплоизоляции установки, чтобы избежать образования конденсата).
5. Запрещается монтировать кондиционер в месте с повышенным содержанием паров и консистентных жиров в воздухе.
Монтаж кондиционера в таком месте приведет к снижению технических характеристик установки, коррозии теплообменника или повреждению деталей из синтетической пластмассы.
6. Запрещается монтировать кондиционер в среде агрессивных газов (например, газов серной кислоты, горючих газов, растворителей, бензина и т.п.). Монтаж кондиционера в среде агрессивных газов приведет к коррозии теплообменника или повреждению деталей из синтетической пластмассы.
7. Запрещается монтировать кондиционер возле оборудования, которое является источником электромагнитных или высокочастотных волн. Работа такого оборудования может привести к выходу из строя контроллера (блока управления).

★ **Монтаж**

▪ **Место расположения подъемного болта**

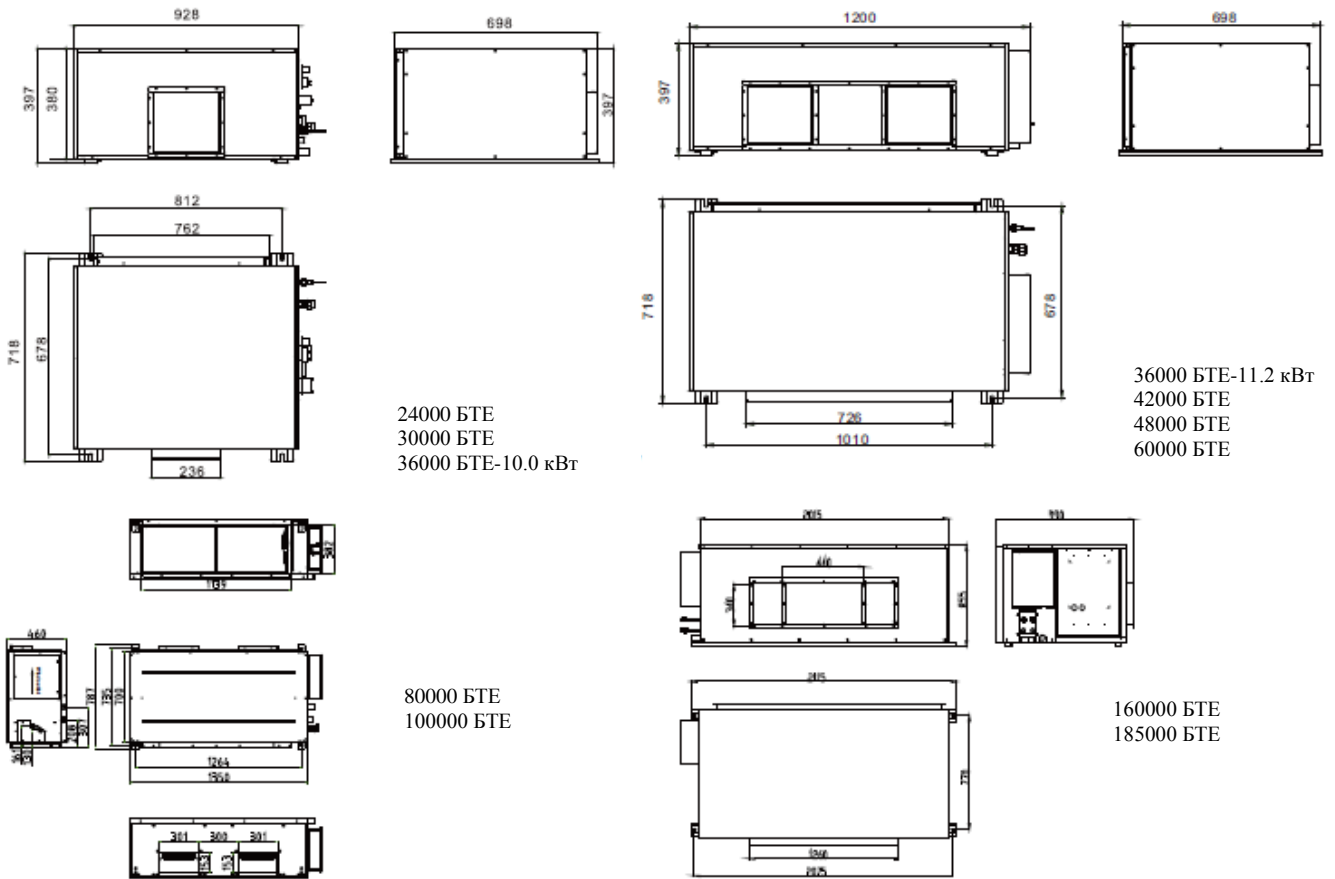

▪ **Чертеж схемы подвешивания внутреннего блока**

 <p>Предупреждение</p>	<p>Затяните прочно болты и гайки. Недостаточная затяжка креплений может привести к падению блока кондиционера.</p>
--	--

Примечания к процедуре монтажа

1. Способ фиксации подвесного болта

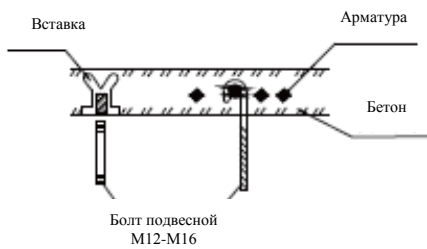

2. Выравнивание

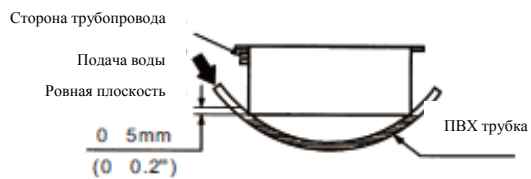

❖ Используйте нивелир или один из способов, указанный на рисунке слева для регулировки плоскостности

Сторону трубопровода выставляют по нижнему положению

3. Дренажная трубка

① Дренажный трубопровод обязательно должен быть смонтирован с уклоном ($1/50 \sim 1/100$), и не должен иметь выпуклых или изогнутых участков.

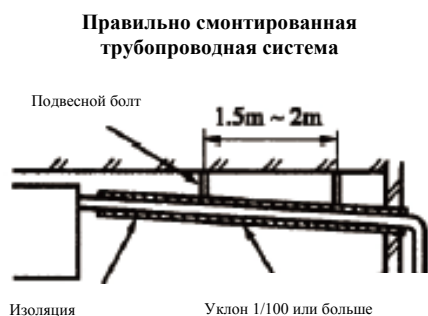

② При подсоединении дренажной трубки к оборудованию запрещается прилагать большое усилие на трубопровод, расположенный на стороне оборудования; трубопровод должен быть зафиксирован как можно ближе к оборудованию.

③ В качестве дренажного трубопровода используйте стандартную жесткую ПВХ трубку, приобретенную по месту.

④ Если дренажный трубопровод используется для нескольких установок, такой трубопровод прокладывают приблизительно на 100 мм ниже выпускного дренажного отверстия каждой установки, как показано на рисунке. В этом случае, следует использовать трубку с увеличенной толщиной стенок.

⑤ Жесткую ПВХ трубку, прокладываемую в помещении, следует покрыть изоляционным материалом.

⑥ Наличие клапанов отвода воздуха не допускается.

⑦ Запрещается располагать выпускное отверстие дренажного трубопровода в местах, в которых могут находиться *стимулирующие* газы. Запрещается выводить дренажный трубопровод напрямую в канализационную систему, в которой могут находиться серные газы.

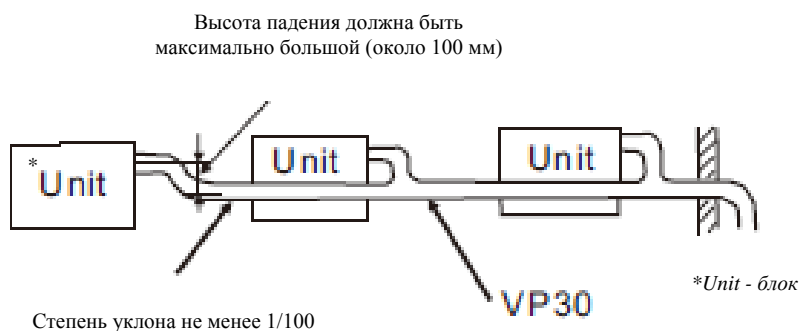

4. Монтаж колен (отводов)

① Выпускное отверстие дренажного трубопровода может создавать отрицательное давление (разрежение), поэтому, на этапе монтажа трубопровода устанавливают колено (отвод), которое не допускает образование течей в результате повышения уровня воды в дренажном лотке. Конструкция колена (отвода) должна гарантировать простоту его очистки. Рекомендуем использовать тройник. Кроме того, размер колена (отвода) должен соответствовать размеру, указанному на рисунке ниже. Монтаж колена (отвода) следует производить возле блока кондиционера.

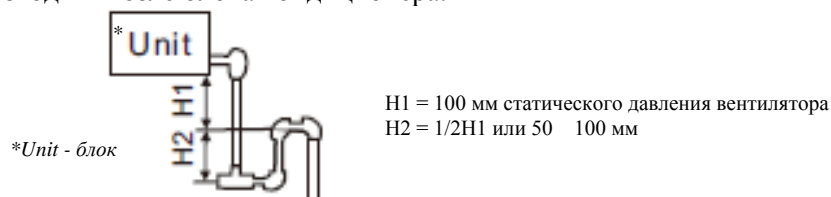

② После монтажа трубопровода и перевода вентилятора в рабочий режим, внутренняя часть блока будет находиться под разрежением относительно атмосферного давления окружающей среды.

Например: если давление на заборной стороне падает до 100 Па из-за наличия воздухозаборной решетки, воздушного фильтра и трубопровода, уровень сливаемой воды будет на 10 мм выше в режиме работы блока, нежели в состоянии его остановки.

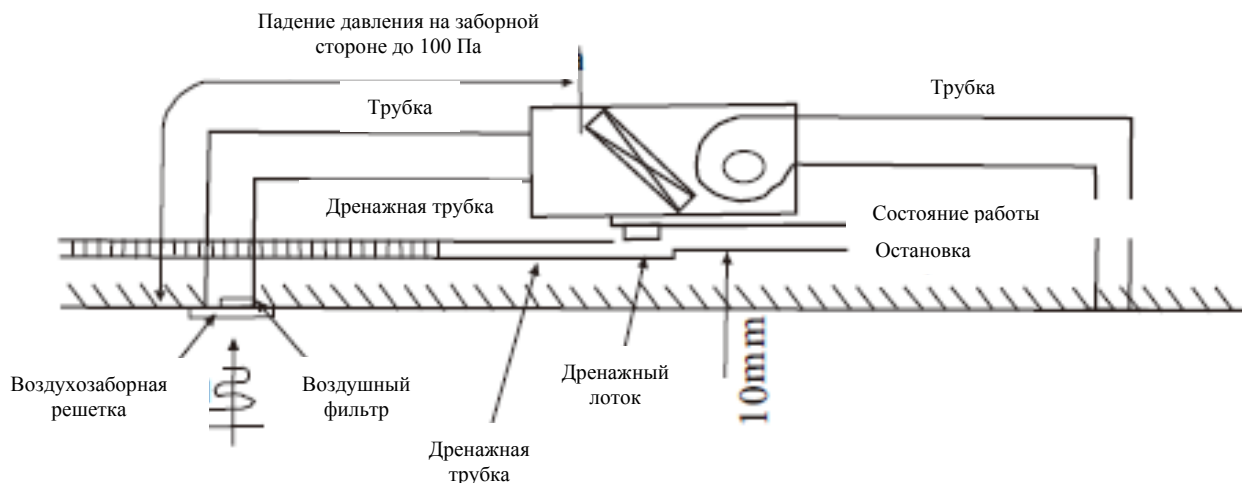

5. Проверка работы дренажной системы

Правильность установки трубопровода проверяют после завершения монтажных работ.

Демонтируйте боковую панель, медленно залейте 1000 см³ воды и убедитесь в плавности слива воды и отсутствии течей.

6. Монтаж трубопровода

① Внутренний блок кондиционера воздуха оснащен воздушным фильтром. Воздушный фильтр устанавливается на воздухозаборной решетке; конструкция решетки обеспечивает легкость очистки фильтра.

② Звукопоглощающую камеру устанавливают в соответствии с требованиями допустимых уровней шума. Дополнительный глушитель устанавливается в местах с завышенными требованиями к минимальному уровню шума (в офисах, конференц-залах).

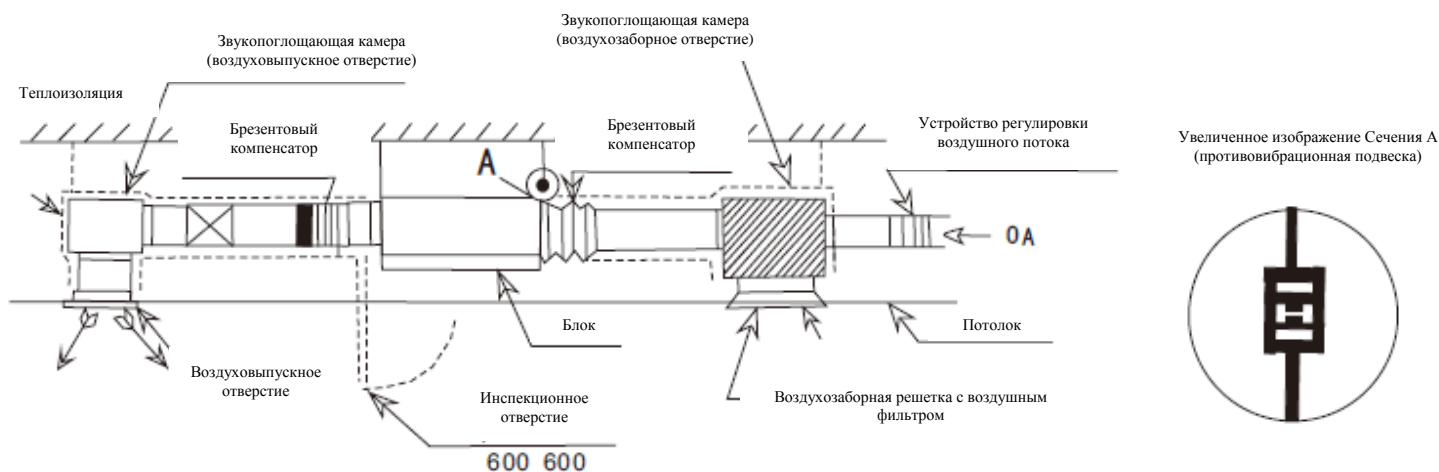

③ Для защиты потолка или плит от вибрационных нагрузок, передаваемых внутренним блоком кондиционера, используют брезентовый компенсатор или противовибрационные резиновые вставки.

④ Для облегчения процесса регулировки воздушного потока после завершения монтажа, на соединении трубопровода 0А монтируют устройство регулировки воздушного потока.

⑤ Для охвата всей площади помещения выбирают соответствующее положение и режим работы установки. Помимо этого, монтируют оборудование регулировки потока воздуха.

⑥ Убедитесь в наличии инспекционного отверстия в потолке. Инспекционное отверстие необходимо для проведения технического обслуживания электрического оборудования, электродвигателя, обслуживания функциональных компонентов системы и очистки теплообменника.

⑦ Принимают меры по теплоизоляции трубопровода, которые позволяют исключить вероятность образования конденсата.

7. Требования к статическому давлению

① Эксплуатационные характеристики вентилятора

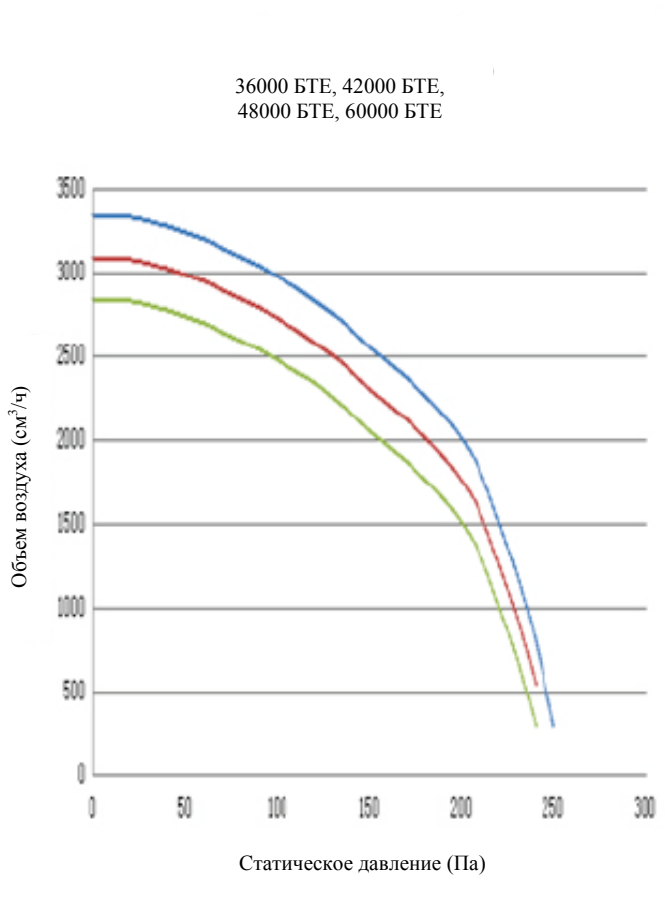

36000 БТЕ, 42000 БТЕ, 48000 БТЕ, 60000 БТЕ			
Статическое давление (Па)	Объем воздуха, м³/ч		
	Больш.	Сред.	Низк.
0	3345	3095	2845
10	3340	3090	2840
20	3330	3080	2830
30	3310	3060	2810
40	3280	3030	2780
50	3240	2990	2740
60	3200	2950	2700
70	3150	2900	2650
80	3100	2850	2600
90	3040	2790	2540
100	2980	2730	2480
110	2910	2660	2410
120	2840	2590	2340
130	2760	2510	2260
140	2665	2415	2165
150	2560	2310	2060
160	2470	2220	1970
170	2370	2120	1870
180	2270	2020	1770
190	2150	1900	1650
200	2000	1750	1500
210	1800	1550	1300
220	1500	1250	1000
230	1200	950	700
240	800	550	300
250	300	/	/

② Для обеспечения эксплуатационной надёжности воздушной турбины диапазон статического давления должен составлять 120-122 Па. Графики кривых представлены ниже:

80000 БТЕ, 100000 БТЕ			
Статическое давление (Па)	Объем воздуха, м ³ /ч		
	Больш.	Сред.	Низк.
150	4771	3988	3291
180	4558	3827	3145
200	4409	3681	3052
220	4225	3559	2940
250	4001	3317	2699
300	3515	2795	2297

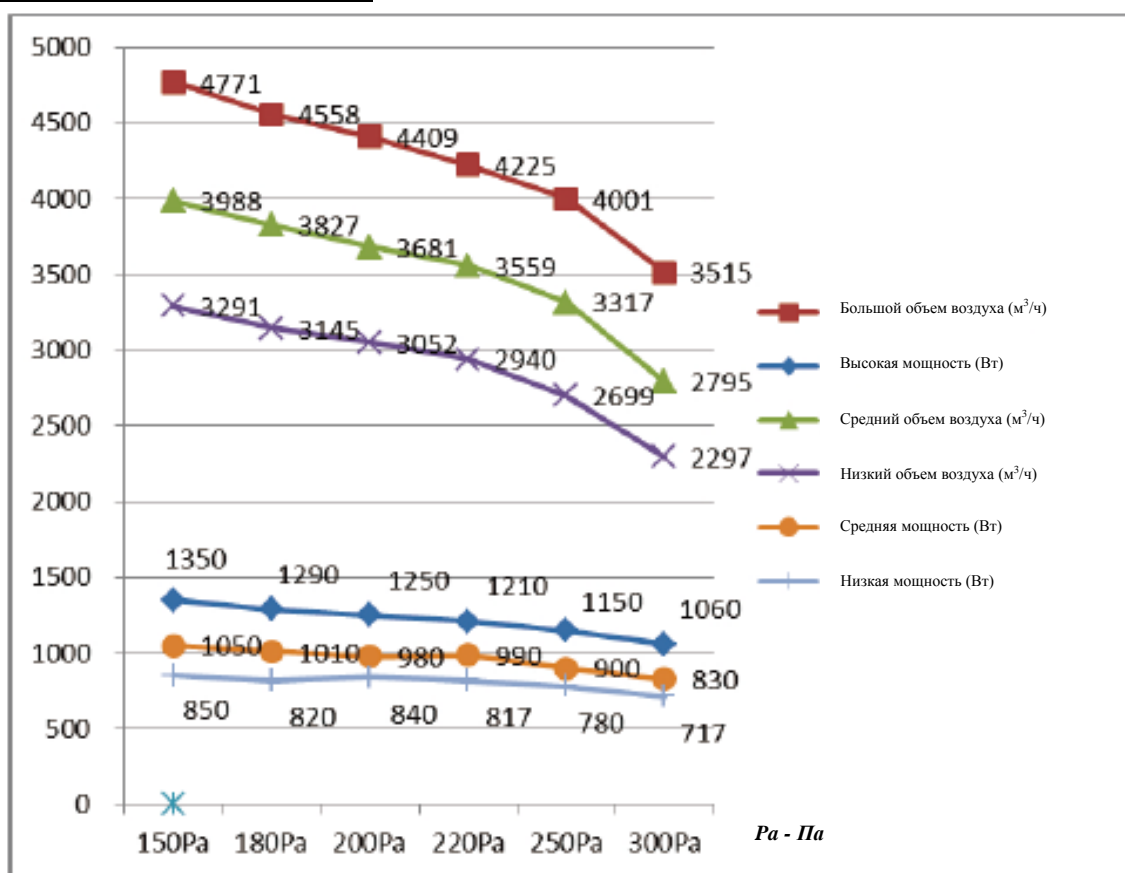

③ Эксплуатационные характеристики вентилятора

160000 БТЕ, 185000 БТЕ		
Стат. давление (Па)	Объем воздуха м ³ /ч	Полная нагрузка А
0	11537	5.11
10	11416	5.07
20	11286	5.02
30	11154	4.97
40	11013	4.91
50	10883	4.87
60	10735	4.82
70	10610	4.77
80	10410	4.72
90	10279	4.68
100	10149	4.63
110	10011	4.59
120	9822	4.54
130	9681	4.47
140	9486	4.41
150	9333	4.34
160	9099	4.29
170	8920	4.23
180	8730	4.18
190	8553	4.12
200	8323	4.06

Объем воздуха (м³/ч)

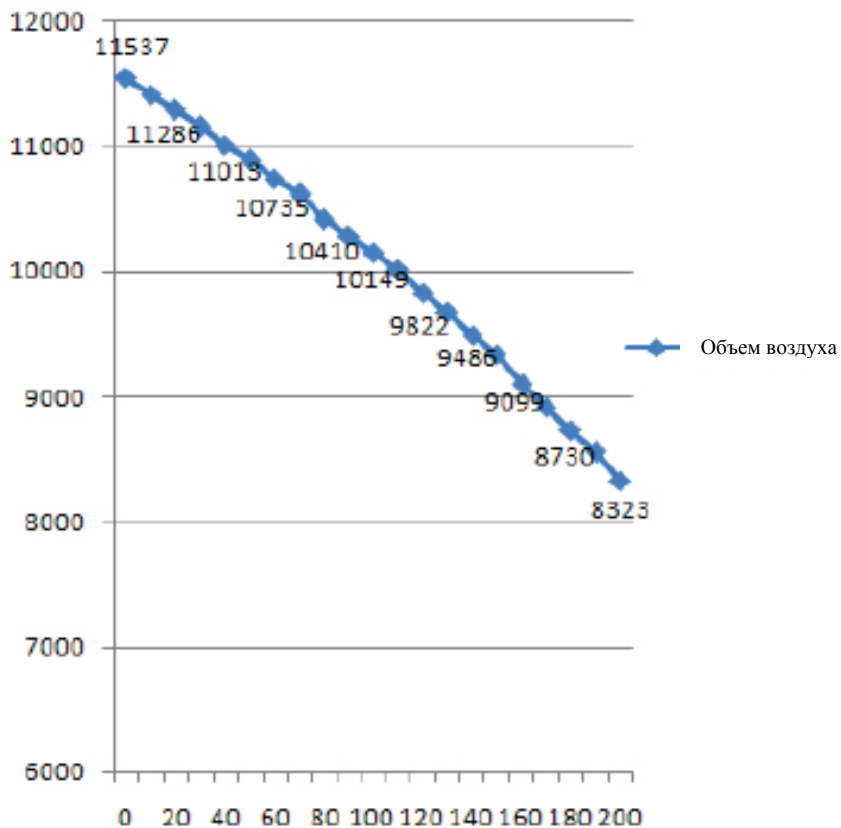

Статическое давление (Па)

3.6 Установка обработки приточного воздуха

▪ Монтаж

1. Расстояния от внутреннего блока до объектов

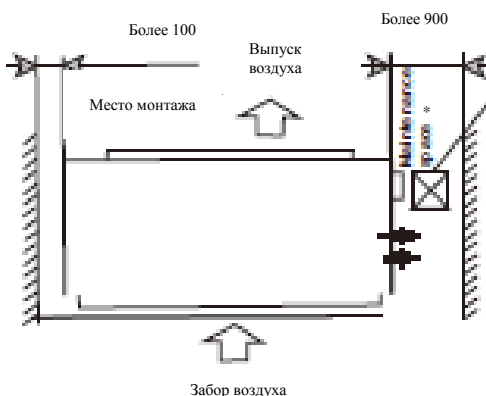

Инспекционное отверстие 600x600

*Maintenance space -
Пространство для
технического

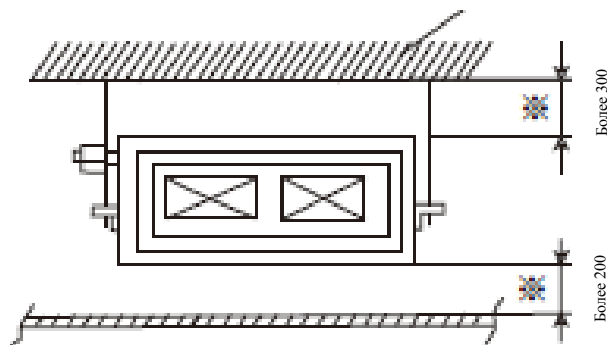

2. Подвешивание блока

- Выбор основания для подвешивания установки

Обоснованием может служить деревянный каркас или железобетонная конструкция. Такая конструкция должна быть прочной, надежной и выдерживать вес четырех таких установок, а также длительные вибрационные нагрузки.

- Крепление основания

Подвесные болты крепят, как показано на рисунке или с помощью стального или деревянного кронштейна.

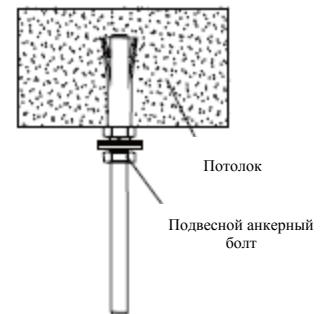

- Регулируют взаимные положения подвесных крюков, чтобы внутренний блок был выставлен по уровню во всех проекциях. Для проверки используют спиртовой уровень; в противном случае вероятны утечки воды и воздуха.
- Затягивают гайки и убеждаются, что крюки плотно зажаты гайками и шайбами, а также, что блок прочно и надежно зафиксирован.
- После установки блока, убеждаются, что он закреплен и обездвижен.

3. Монтаж воздуховода

Для снижения чрезмерных вибрационных нагрузок между внутренним блоком и воздуховодом устанавливают соединительный брезентовый компенсатор. Подробное описание способа подсоединения см. на рисунке ниже.

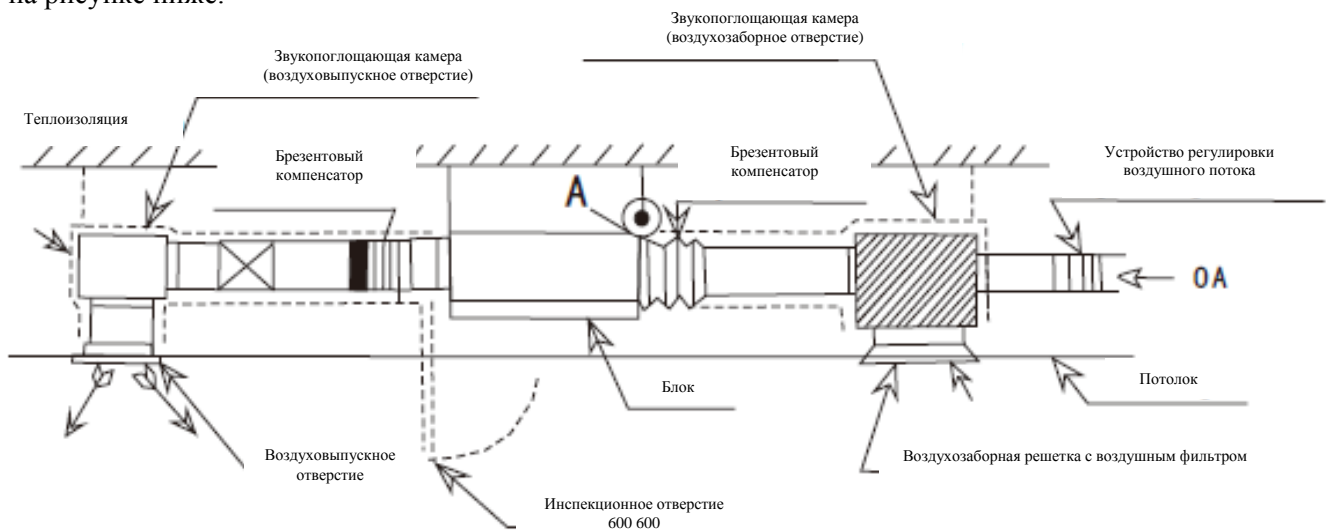

4. Монтаж дренажной трубки

- Дренажные трубки закрывают теплоизоляционным материалом; в противном случае существует вероятность промерзания трубок или появление капель. См. изображение ниже.

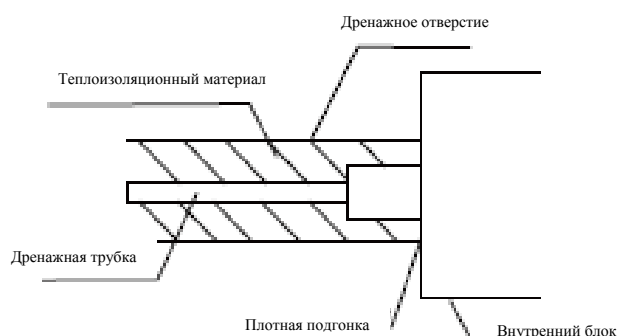

Примечание:

Теплоизоляционный материал: резиновая изоляционная трубка толщиной более 8 мм.

- Дренажный трубопровод обязательно должен предусматривать уклон вниз (1/50~1/100). Если дренажная трубка будет проложена с подъемами и спусками, вода будет стекать обратно или образовывать течи и т.п.

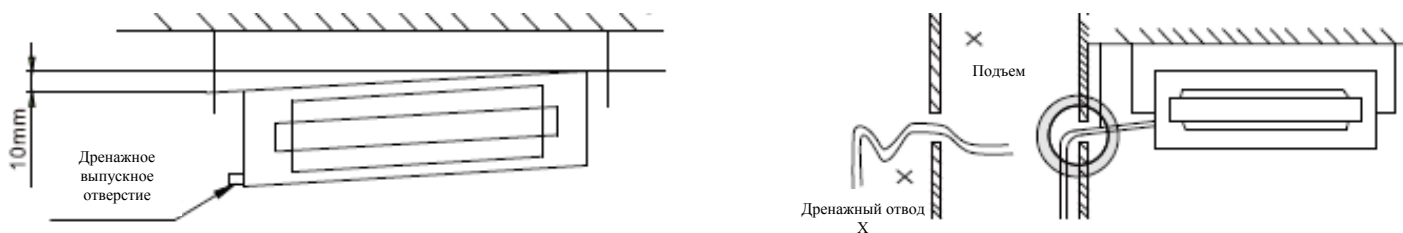

- После завершения монтажа проводят проверку дренажа и убеждаются, что вода стекает по трубам плавно, наблюдают за соединениями и проверяют их на отсутствие течей воды. Если монтаж кондиционера производится в новом доме, проверку дренажной системы настоятельно рекомендуется проводить до монтажа потолка. Даже если система работает только на обогрев, проведение такой проверки является обязательным условием.

5. Установка приёмника сигнала пульта дистанционного управления (ПДУ)

- Место установки: приемник рекомендуется устанавливать на расстоянии 30~50 см от воздуховыпускного отверстия внутреннего блока (или по вашему выбору); следует удостовериться, что приемник способен принимать сигнал с ПДУ. См. схему установки на рисунке ниже:

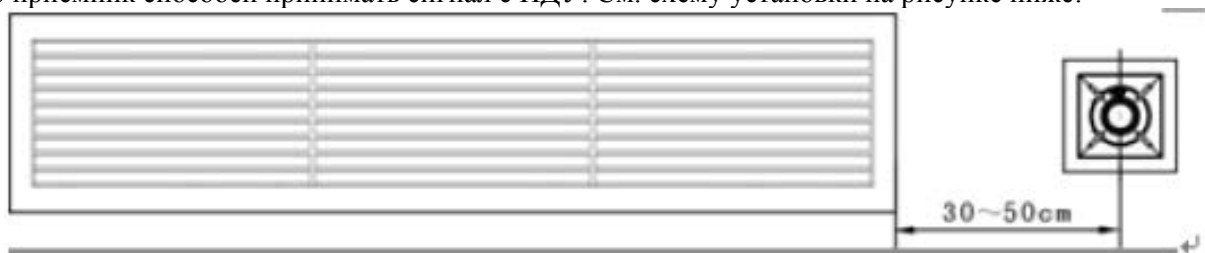

Примечания:

Эффективная дальность работы ПДУ составляет 8 метров по кратчайшему расстоянию. Подсевшие батарейки пульта сокращают расстояние передачи сигнала.

- Устройство монтажного отверстия: для выполнения в потолке квадратного отверстия размером 88 x 88 мм используют специальный инструмент.
- Установка приёмника сигнала ПДУ

Приемник удерживают за две стороны (стороны с защелками), фиксируют пружинную защелку в вертикальном положении и заводят в монтажное отверстие. Процесс установки считается завершенным, если обе стороны приемника находятся на одном уровне с потолком.

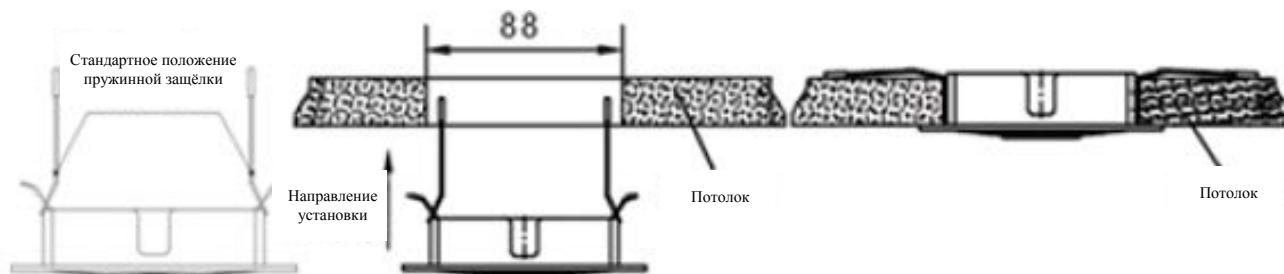

- Подключение сигнального провода: провод приемника подключают к клеммной колодке CN-DISP, расположенной на плате в соединительной коробке внутреннего блока и фиксируют его.

▪ **Габаритные размеры**

80000 БТЕ, 100000 БТЕ, 160000 БТЕ, 185000 БТЕ

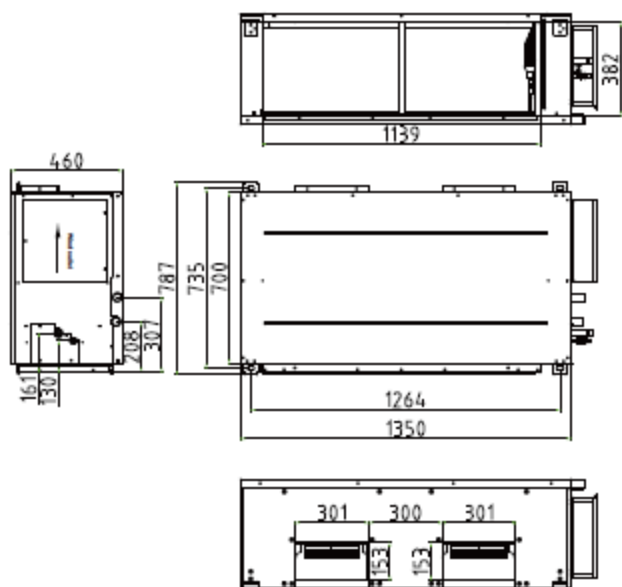

8000 БТЕ

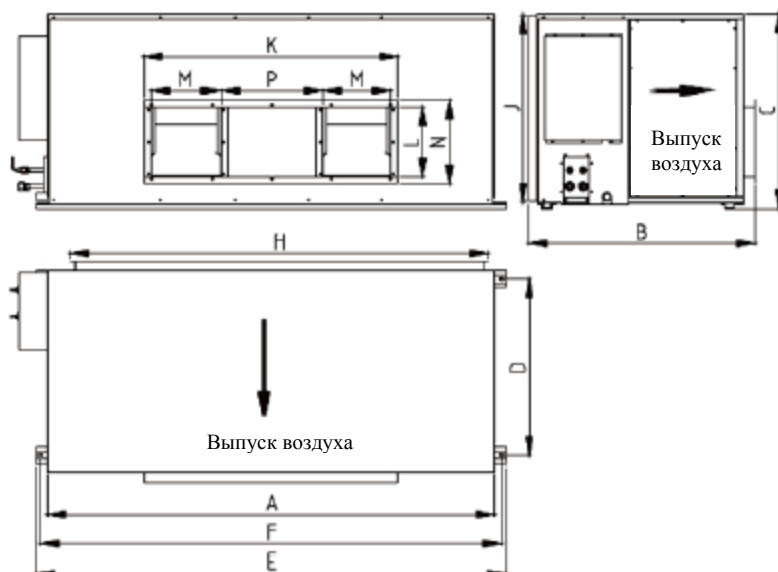

160000 БТЕ

Модель	A	B	C	D	E	F	H	J	K	L	M	N	P
160000 БТЕ	1710	990	855	770	1820	1780	1610	830	1200	265	350	325	440
185000 БТЕ	2020	990	855	770	2120	2080	1910	830	1260	310	380	370	440

3.7 Настенная установка кондиционера воздуха

▪ **Выбор места монтажа**

1. Обеспечьте отсутствие источников тепла или газа возле будущего места установки кондиционера.
2. Обеспечьте отсутствие предметов, препятствующих свободной циркуляции воздуха.
3. Обеспечьте достаточную циркуляцию воздуха внутри помещения.
4. Убедитесь в отсутствии источников помех.
5. Выберите соединительную трубку. Положение наружного блока должно быть удобным для монтажа.
6. Не устанавливайте блок кондиционера у входа в помещение.
7. Обеспечьте наличие пространства для технического обслуживания и монтажа.
8. Выдержите необходимое расстояние между блоком кондиционера и стеной, потолком и прочими элементами декоративной фурнитуры, как показано на рисунке.
9. Расстояние от пола до блока кондиционера должно составлять приблизительно 2 м.

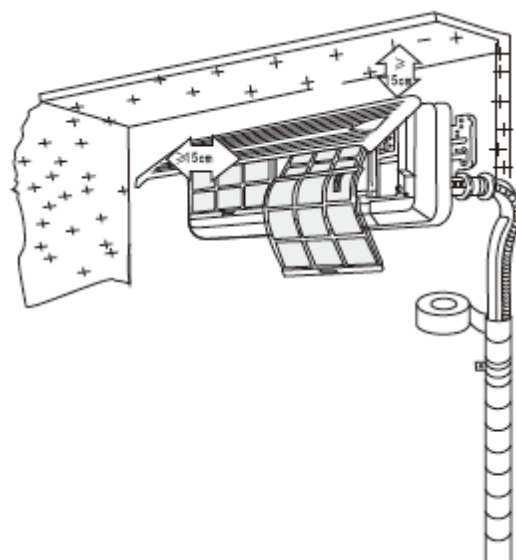

★ Монтаж

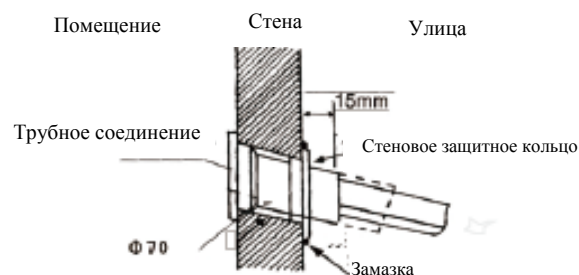

Примечание: это изображение показано только для информации

1. Закрепите монтажную пластину на стене с помощью 4 винтов с крестовым шлицем. Убедитесь, что пластина установлена ровно по горизонтали и вертикали. Стена должна быть достаточной прочной, чтобы гасить вибрации, создаваемые блоком.
2. Просверлите отверстие диаметром 70 мм в нижней левой или правой части пластины. Отверстие должно немного выступать наружу.
3. Повесьте внутренней блок на монтажную пластину; убедитесь, что фиксаторы внутреннего блока зашли в правые отверстия монтажной пластины.
4. Воздухозаборная часть блока оснащена фиксатором для антибактериальной сетки. Откройте крышку и установите сетку. Закройте крышку.
5. Прижимайте внутренний блок к нижней правой и левой стороне монтажной пластины до тех пор, пока держатели не будут прочно зафиксированы в пазах (до характерного щелчка).

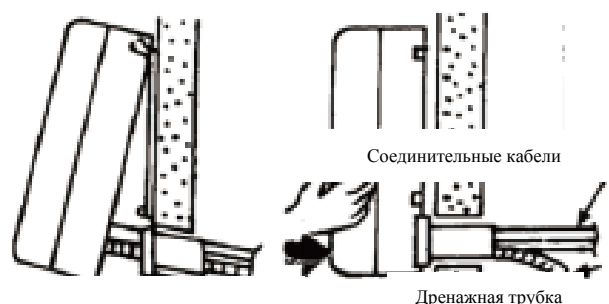

■ Проверка дренажа

1. Снимите решетку внутреннего блока. В ходе проведения технического обслуживания решетку снимают следующим образом: Открутите два винта, расположенные с обеих сторон передней части решетки, как показано на рисунке; Потяните решётку на себя, удерживая ее за нижнюю часть; Повторите операцию в обратной последовательности, чтобы установить решётку на место. Убедитесь, что решетка установлена правильно (способ установки решетки слегка отличается в зависимости от модели кондиционера).
2. Проверка дренажа
Вылейте чашку воду в пластиковый дренажный лоток; Убедитесь, что вода поступает через дренажное отверстие внутреннего блока.

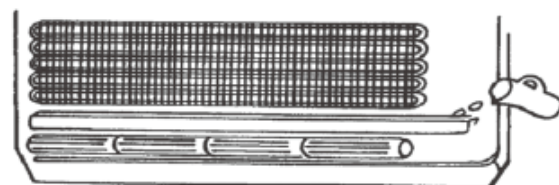
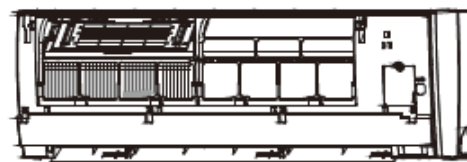

⚠ ПРЕДУПРЕЖДЕНИЕ

1. Шнуром питания называют кабель питания, идущий от вводного выключателя выделенного источника питания до внутреннего или наружного блока. Соединительным кабелем внутреннего или наружного блока называют кабель питания, который соединяет внутренний и наружный блок.
 2. Вышеуказанные определения являются техническим описанием источника питания, шнура питания и соединительного кабеля внутреннего и наружного блока для различных типов кондиционеров.
 3. Чтобы избежать перепадов напряжения выбирают другой силовой кабель с большим размером сечения при необходимости удлинения силового кабеля или, если жила силового кабеля имеет минимальное сечение.
 4. Тип шнура питания для подключения внутреннего блока – 227 IEC53. Шнур питания для подключения наружного блока и соединительный кабель между внутренним и наружным блоком – витой провод H05RN-F (из неопрена) в обоих случаях.
- Рекомендуется выбирать провод с большим на один размер сечением в специальной оболочке, если вы используете двужильный провод одинарной скрутки.

★ Способ подключения

1. Способ подключения внутреннего блока

Откройте крышку клеммной коробки. Выполните подсоединение кабелей в соответствии со схемой электрических подключений.

Примечание: Провод на контактном зажиме обжимают так, чтобы он не ослаб при вибрациях.

2. Способ подключения наружного блока

Для подключения кабелей необходимо открыть правую переднюю панель. Соединительную линию пропускают через прижимные пластины, и подключают в соответствии с принципиальной схемой. Кабельный конец плотно обжимают на клеммниках, чтобы он не выпал. Провод заземления подключают в соответствующей точке.

Примечание: Плата наружного блока, рассчитанная на 380-415В, имеет защиту от чередования фаз.

Обратите внимание на этот факт при подключении кабеля питания.

После правильного подключения кабелей, соединительные трубки, соединительную линию и дренажные трубки обматывают с помощью ленты.

Поперечное сечение жгута после обмотки лентой показано на рисунке ниже:

Предупреждение: пережимать дренажную трубку во время обмотки жгута лентой категорически запрещено.

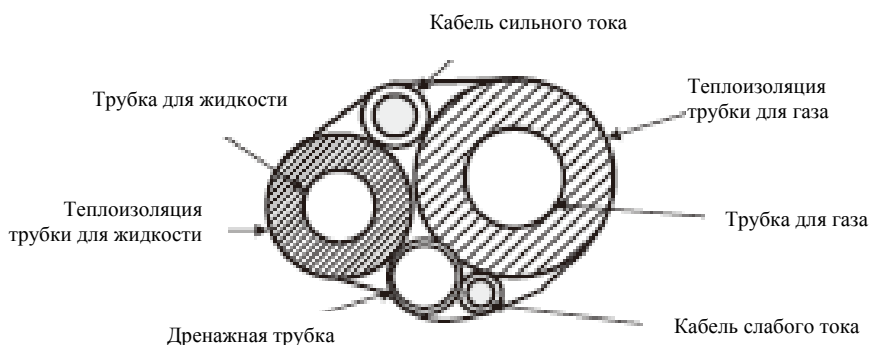

3.8 Ввод в эксплуатацию

1. Включите питание и выберите режим охлаждения; см. раздел этой инструкции, описывающий управление кондиционером с помощью дистанционного пульта управления.
2. По истечению трех минут защитной задержки включения компрессора, проверяют жалюзи внутреннего блока на корректное срабатывание, а также внутренний и наружный блок на отсутствие нехарактерных шумов. Проверяют наличие потока холодного воздуха, поступающего из кондиционера.
3. С помощью пульта управления активируют режим обогрева и ждут 5 минут. Убеждаются, что вентилятор внутреннего блока вращается правильно и через некоторое время проверяют наличие потока горячего воздуха, поступающего из кондиционера.
4. С помощью пульта управления выбирают режим работы вентилятора. Убеждаются, что вентилятор работает правильно на любой скорости.
5. Проверяют другие функции с помощью пульта управления; см. раздел этой инструкции, описывающий управление кондиционером с помощью пульта управления.

6. Выбирают режим охлаждения и убеждаются, что дренажный насос работает правильно.
7. Удостоверившись, что установка работает надлежащим образом, установку выключают и обесточивают.

3.9 Электрические подключения

⚠ ПРЕДУПРЕЖДЕНИЕ
<p>Все электрические работы и их контроль проводят силами квалифицированного электрика в соответствии положениями IET (Института инженерного обеспечения и технологий), местного и национального законодательства и отраслевых стандартов.</p> <p>Система должна предусматривать наличие собственного независимого источника питания. Предусматривают установку полюсного размыкающего выключателя с разномом контактов не менее 3 мм. Используйте шнур питания и соединительный кабель из комплекта поставки кондиционера или шнур или кабель, которые соответствуют требованиям, указанным в этой инструкции.</p> <p>Запрещается выполнять какие-либо электрические работы своими силами.</p>
<p>Устройство защиты от утечек тока на землю, переключатель питания, автомат или предохранитель должны устанавливаться в специальном блоке электропитания; при невыполнении этого требования существует риск поражения электрическим током.</p>
<p>Технические характеристики предохранителя панели управления внутреннего блока: T3.15AL250</p>
<p>Обеспечьте наличие надежного заземления. Неправильное заземление может привести к поражению электрическим током.</p>
<p>Все силовые кабели должны быть надежно зафиксированы с помощью кабельных хомутов таким образом, чтобы исключить вероятность отсоединения кабелей от клеммных зажимов вследствие воздействия внешних сил. Неправильное подключение или непрочная фиксация могут привести к поражению электрическим током или возгоранию.</p>
⚠ ВНИМАНИЕ
<p>Запрещается подсоединять кабель заземления к газовым или водопроводным трубам, телефонным линиям, молниеотводам или кабелям заземления других установок.</p>
<p>Запрещается отключать питание установки по истечению 1 минуты (автоматическая настройка установки) после включения внутреннего и наружного блока, в противном случае, установка будет работать некорректно.</p>

- Шнур питания и соединительный кабель следует подключать в соответствии с электромонтажной схемой.
- Провода прочно фиксируют в клеммниках с помощью зажимов, чтобы исключить вероятность их отсоединения вследствие воздействия внешних сил, а также вероятность возникновения пожара или рисков, связанных с поражением электрическим током.
- После завершения электромонтажных подключений, позаботьтесь о том, чтобы провода не касались других элементов установки таких как: трубки, компрессор и т.п.

★ **Электромонтажная схема**

1. Наружные блоки системы кондиционирования (1 и 3 фазы) (переменного и постоянного тока) с минимально регулируемым расходом хладагента (VRF)

*НБ – наружный блок, ВН – внутренний блок

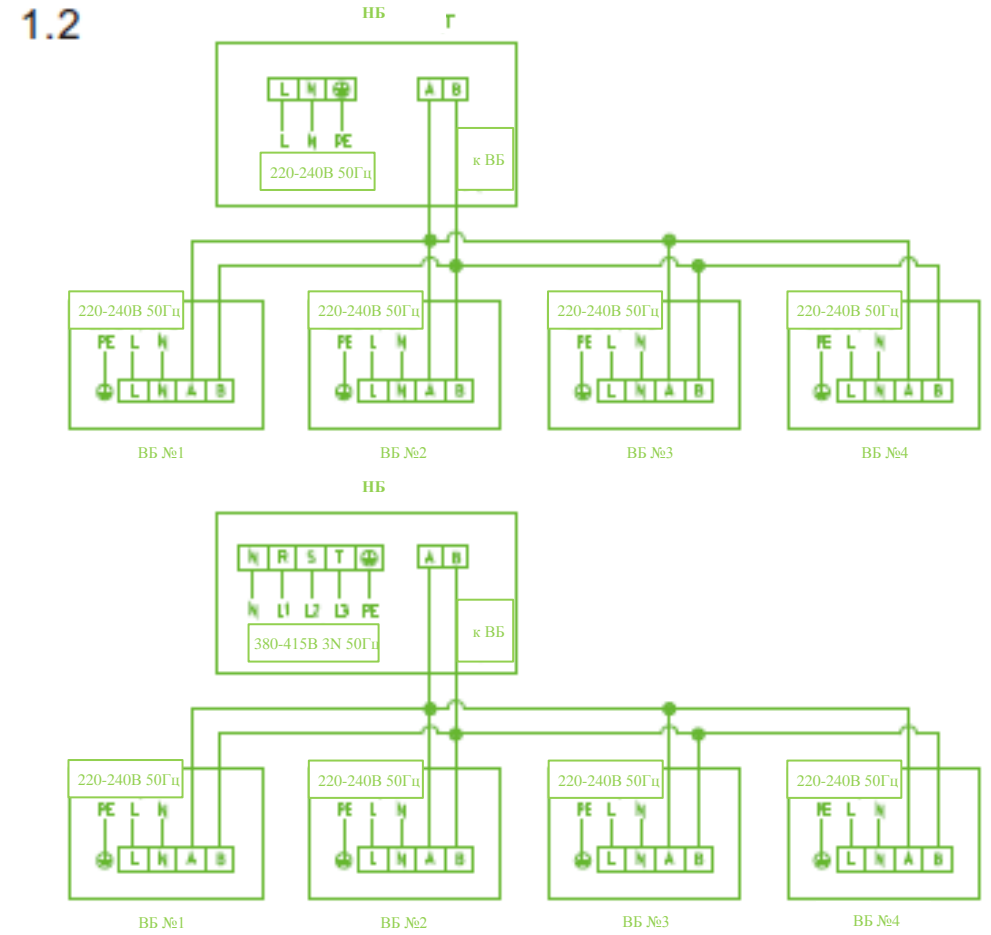
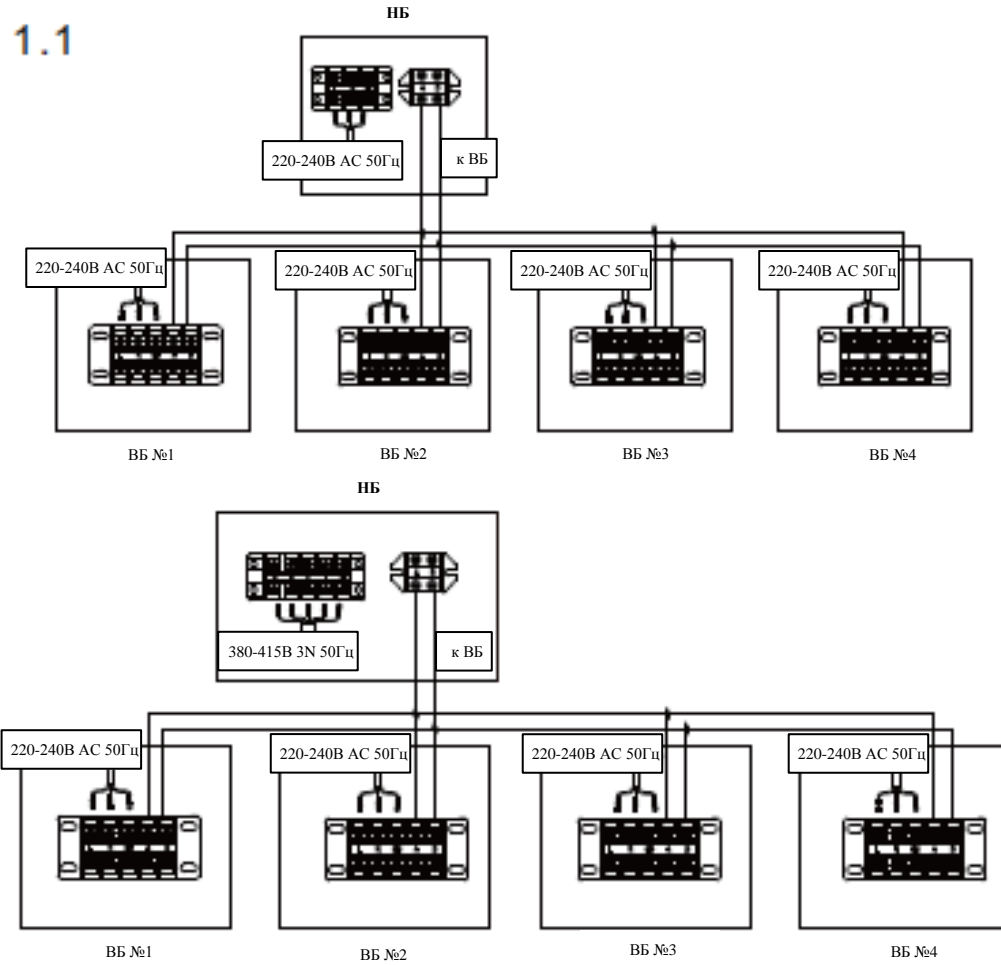

2. Модульные наружные блоки системы кондиционирования (50 Гц и 60 Гц) (переменного и постоянного тока) с регулируемым расходом хладагента (VRF)

*НБ – наружный блок, ВН – внутренний блок

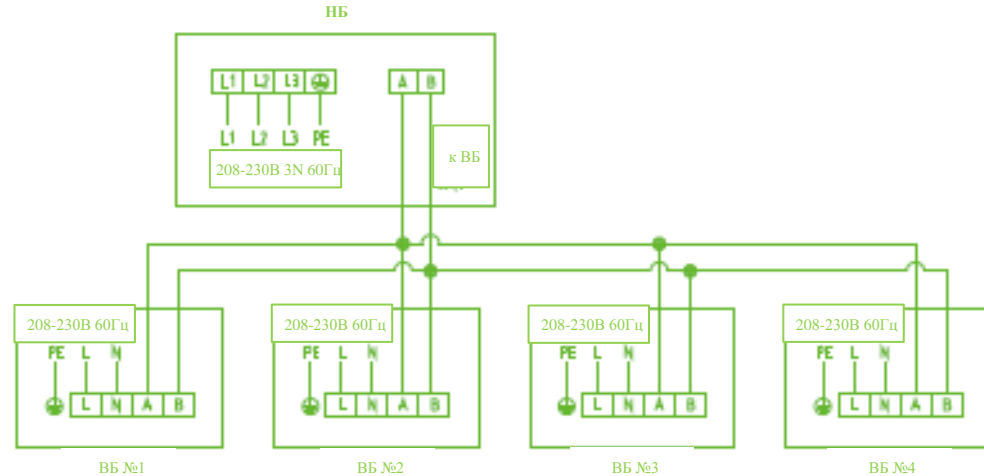
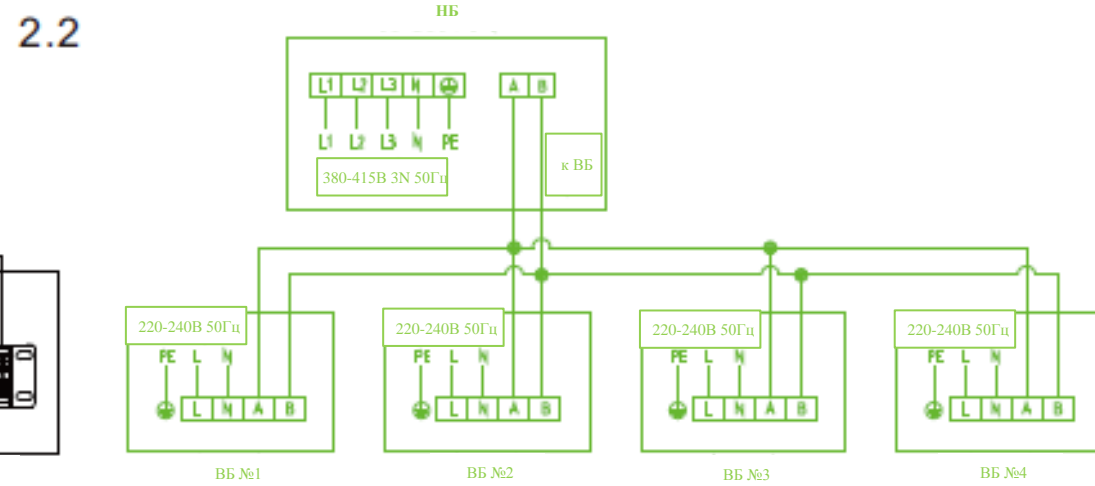
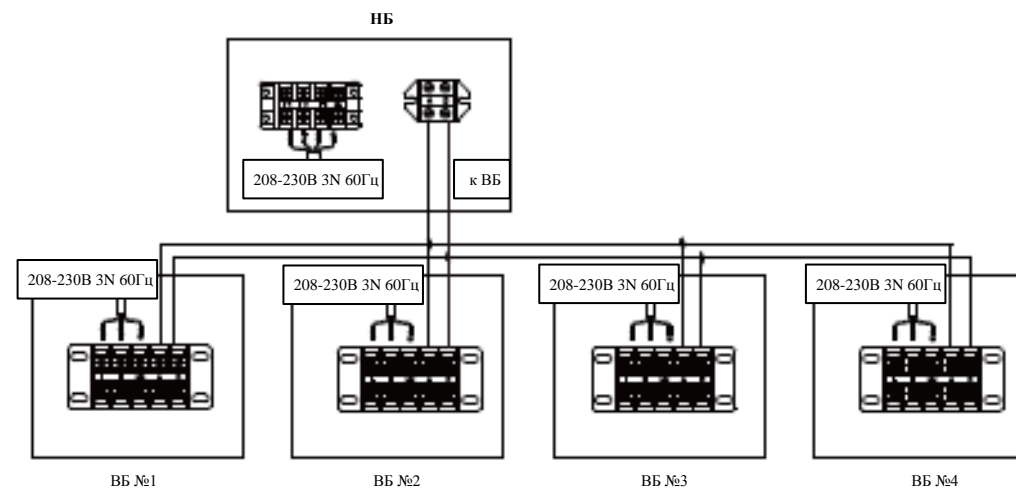
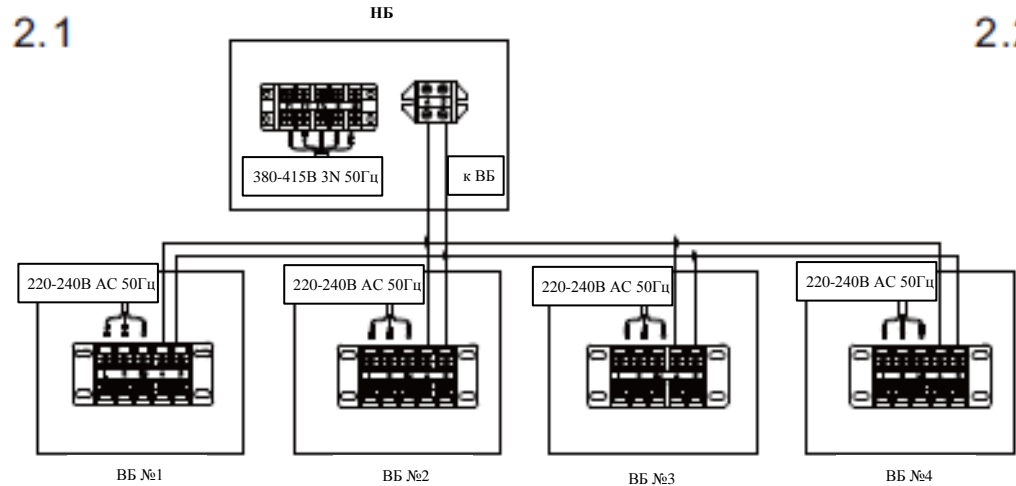

★ Технические характеристики кабелей

Примечание:

1. Желтый кабель и зеленый провод подключают к клемме, маркированной символом “⊕”.
2. При подключении кабеля внутреннего блока к наружному блоку сверяют номера клеммных колодок внутреннего и наружного блока.
Клеммы с одинаковыми номерами подключают с помощью кабеля.
3. Электрическое оборудование может работать некорректно при неправильном подключении кабелей.
4. Силовой кабель подключают как X соединение; замену силового кабеля в случае его повреждения производит квалифицированный персонал.
5. Тип силового кабеля – H05VV-F, тип силовых соединительных кабелей внутреннего и наружного блока – H05RN-F.
6. Модель автоматического воздушного выключателя - 6A.

Переменный ток:

Тип	Параметры электропитания	Способ запитки	Сечение
7000БТЕ	220В- 240В~50Гц (220В- 240В~/60Гц)	Внутри установки	3x1 мм ²
9000БТЕ			
12000БТЕ			
16000БТЕ			
18000БТЕ			
24000БТЕ			
30000БТЕ			
36000БТЕ			
42000БТЕ			
48000БТЕ			
60000БТЕ			
80000БТЕ			
100000БТЕ			
160000БТЕ	380В~415В 3N~/50Гц		3x2 мм ²
185000БТЕ			

Постоянный ток:

Тип	Параметры электропитания	Способ запитки	Сечение
7000БТЕ	220В-240В ~/50/60Гц	Внутри установки	3x1 мм ²
9000БТЕ			
12000БТЕ			
16000БТЕ			
18000БТЕ			
24000БТЕ			
30000БТЕ			
36000БТЕ			
42000БТЕ			
48000БТЕ			
60000БТЕ			
80000БТЕ			
100000БТЕ			
160000БТЕ			
185000БТЕ			

4. УПРАВЛЕНИЕ

4.1 Дистанционное управление

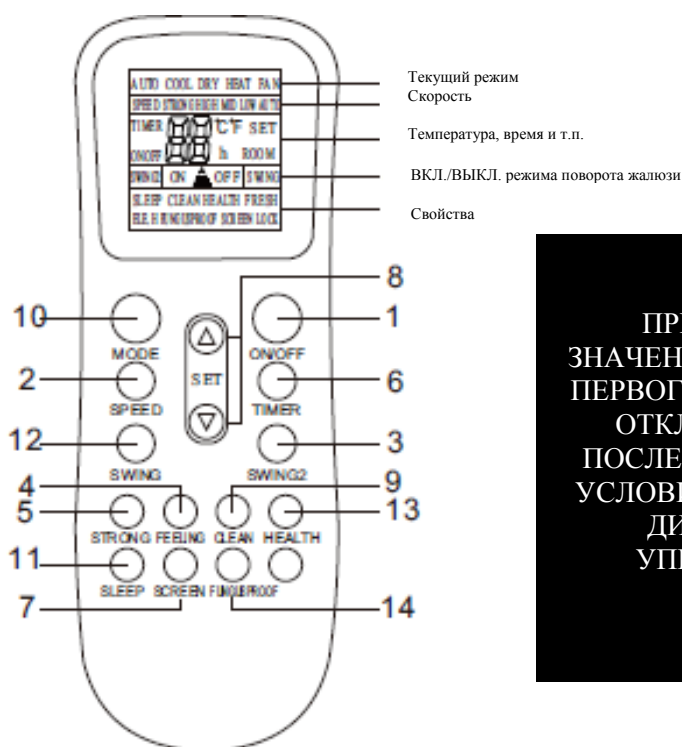

ПРИМЕЧАНИЕ: ВСЕ УКАЗАННЫЕ ВЫШЕ ЗНАЧЕНИЯ ОТОБРАЖАЮТСЯ НА ДИСПЛЕЕ ПОСЛЕ ПЕРВОГО ВКЛЮЧЕНИЯ ПИТАНИЯ ИЛИ, В СЛУЧАЕ ОТКЛЮЧЕНИЯ ПОДАЧИ ЭЛЕКТРОЭНЕРГИИ, ПОСЛЕ ПОВТОРНОГО ВКЛЮЧЕНИЯ ПИТАНИЯ. В УСЛОВИЯХ ФАКТИЧЕСКОЙ ЭКСПЛУАТАЦИИ, НА ДИСПЛЕЕ ПУЛЬТА ДИСТАНЦИОННОГО УПРАВЛЕНИЯ ОТОБРАЖАЮТСЯ ТОЛЬКО АКТУАЛЬНЫЕ ЗНАЧЕНИЯ.

Примечание: на рисунке выше показан общераспространенный вариант пульта управления, который имеет практически все функциональные кнопки. Пульты дистанционного управления могут иметь небольшие различия, которые зависят от модели кондиционера.

1. Кнопка [ON/OFF]

Вы можете включить или выключить кондиционер с помощью этой кнопки.

2. Кнопка [SPEED]

Кнопка выбора режима скорости вентилятора:



Low – низкая, Med – средняя, High – высокая, Auto – автоматический режим

3. Кнопка [SWING 2]

Нажмите эту кнопку, чтобы активировать режим автоматического поворота вертикальных жалюзи; после настройки оптимального для вас горизонтального потока воздуха, нажмите эту кнопку повторно, чтобы зафиксировать вертикальные жалюзи в необходимом положении.

4. Кнопка [FEELING]

Наличие кнопки «**FEELING**» на пульте управления: нажмите эту кнопку для включения соответствующей функции. При активации этой функции, на ЖК-дисплее будет отображаться фактическая температура в помещении, а при отключении этой функции - заданная настройкой температура. Эта функция не доступна, когда кондиционер находится в режиме «FAN».

5. Кнопка [STRONG]

Активация этой кнопки допускается только в режиме охлаждения или обогрева. Вентилятор начнет вращаться на максимальной скорости, и на ЖК-дисплее появится сообщение «high fan». Функция «**STRONG**» позволяет обеспечить максимальное охлаждение или нагрев воздуха за минимальный период времени.

6. Кнопка [TIMER]

Включение таймера (ON):

а. Когда пульт управления выключен, нажмите кнопку «**TIMER**» и на ЖК-дисплее появится сообщение «**TIMER On**» и время таймера. Диапазон настройки таймера от 30 минут до 24 часов.

б. Используйте кнопку “ Δ ” или “ ∇ ” для настройки времени таймера. До значения 10 часов, каждое нажатие позволяет увеличить или уменьшить время на 30 минут, после значения 10 часов, каждое нажатие позволяет увеличить или уменьшить время на 1 час.

в. Нажмите повторно кнопку «TIMER», чтобы активировать функцию.

г. После включения кондиционера вы можете настраивать другие функции с помощью этой кнопки (в том числе выбрать режим, температуру, режим вращения жалюзи, скорость вентилятора и т.п.). Все ваши настройки будут отображены и сохранены на ЖК-дисплее до срабатывания таймера; кондиционер будет работать в автоматическом режиме в соответствии с заданными вами настройками.

д. Выбранную функцию «CLEAN» можно отменить повторным нажатием на кнопку «CLEAN» или нажмите кнопку ON/OFF, чтобы отменить функцию «CLEAN» и запустить кондиционер.

е. Отключение функции «CLEAN» происходит автоматически по истечении 35 минут работы установки.

Примечание: функцию «CLEAN» можно настраивать одновременно с функцией «TIME START»; в этом случае функция «TIME START» будет выполнена после функции «CLEAN».

Выключение таймера (OFF):

а. Когда пульт управления включен, нажмите кнопку «TIMER» и на ЖК-дисплее появится сообщение «TIMER OFF» и время таймера. Диапазон настройки таймера от 30 минут до 24 часов.

б. Используйте кнопку “ Δ ” или “ ∇ ” для настройки времени таймера. До значения 10 часов, каждое нажатие позволяет увеличить или уменьшить время на 30 минут, после значения 10 часов, каждое нажатие позволяет увеличить или уменьшить время на 1 час.

в. Нажмите повторно кнопку «TIMER», чтобы отключить функцию.

7. Кнопка [SCREEN]

Кнопка включения/выключения ЖК-дисплея.

8. Кнопки [Δ] или [∇]

С помощью кнопок “+” или “-“ вы можете настроить температуру в диапазоне от 16°C до 32°C. Отображаемые значения будут изменяться при каждом нажатии на кнопку.

9. Кнопка [CLEAN]

а. Когда пульт управления выключен, нажмите кнопку «CLEAN», чтобы установить створки направления воздушного потока в исходное положение режима охлаждения; продолжительность функции «CLEAN», активированной кондиционером, составит не более 35 минут. Эта функция предназначена для удаления пыли и воды из испарителя; в том числе позволяет предотвратить образование плесени в испарителе и распространение неприятных запахов вследствие застоя воды.

10. Кнопка [MODE]

Кнопка выбора различных режимов работы кондиционера. Смена режимов работы происходит при каждом нажатии на кнопку. Схема последовательности смены режимов:

AUTO→COOL→DRY→HEAT→FAN→AUTO

Примечание: модели кондиционеров, рассчитанные только на охлаждение воздуха, не предусматривают функцию обогрева.

11. Кнопка [SLEEP]

1. После нажатия кнопки SLEEP на поверхности внутреннего блока загорится соответствующий индикатор.

2. После настройки режима сна, пользователь может повышать заданную температуру охлаждения на 1°C через 1 час и еще на 1°C каждый час в автоматическом режиме.

3. После настройки режима сна, пользователь может понижать заданную температуру нагрева на 2°C через 1 час и еще на 2°C каждый час в автоматическом режиме.

4. Кондиционер переходит в спящий режим на 7 часов и останавливается автоматически.

Примечание: нажмите кнопку MODE или ON/OFF, чтобы отменить режим сна с помощью пульта управления.

12. Кнопка [SWING]

Нажмите эту кнопку, чтобы активировать режим автоматического поворота горизонтальных жалюзи; после настройки оптимального для вас вертикального потока воздуха, нажмите эту кнопку повторно, чтобы зафиксировать горизонтальные жалюзи в необходимом положении.

13. Кнопка [HEALTH]

Нажмите эту кнопку, чтобы ВКЛ./ВЫКЛ. эту функцию.

14. Кнопка [FUNGUSPROOF]

Эта модель кондиционера оснащена специальной функцией осушки и удаления плесени, которую можно активировать с помощью команды «YES» или деактивировать с помощью команды «NO». Управление

этой функцией осуществляется с помощью ПДУ; эта функция доступна в режиме охлаждения, осушки и в автоматическом режиме (охлаждение и осушка); горизонтальные створки направления воздушного потока устанавливаются в исходное положение режима охлаждения. Запуск кондиционера осуществляется в режиме обогрева (запуск кондиционера, работающего только на охлаждение, осуществляется в режиме FAN), вентилятор внутреннего блока включается на три минуты и перед остановкой работает на минимальных оборотах, создавая слабый поток воздуха. Эта функция предназначена для осушки внутренней полости испарителя и помогает предотвратить образование плесени в испарителе и распространение неприятных запахов вследствие застоя воды.

Примечание:

- 1. Настройка этой функции заводе-изготовителе не производится; пользователь может свободно ее активировать или отключать. Способ управления:** когда пульт дистанционного управления и кондиционер выключены, направьте пульт на кондиционер и нажмите один раз кнопку «FUNGUSPROOF». Звуковой зуммер кондиционера повторно сработает пять раз, оповещая пользователя о готовности этой функции. После выбора этой функции пользователем, система кондиционера будет использовать ее как функцию по умолчанию до тех пор, пока установка кондиционера не будет полностью обесточена или эта функция не будет отключена в ручном режиме.
- 2. Отключение функции:** 1. Обесточьте установку кондиционера; 2. Когда кондиционер и пульт управления выключены, необходимо направить пульт на кондиционер и нажать один раз кнопку «FUNGUSPROOF»; звуковой зуммер кондиционера после пяти звуковых сигналов повторно сработает и издаст три звуковых сигнала, оповещая пользователя об отключении этой функции.
- 3. После активации этой функции, не рекомендуется перезапускать кондиционер, пока он полностью не остановится.**
- 4. Эта функция не доступна в случае остановки работы кондиционера таймером или срабатывания функции сна.**

★ Эксплуатация

Режим автоматической работы

1. Нажмите кнопку ON/OFF, чтобы запустить кондиционер.
2. Нажмите кнопку MODE и выберите автоматический режим работы.
3. Нажмите кнопку SPEED, чтобы выбрать скорость работы вентилятора. Опции выбора режимов работы вентилятора: LOW (низкая скорость), MID (средняя скорость), HIGH (высокая скорость), AUTO (автоматический режим).
4. Нажмите повторно кнопку ON/OFF, чтобы остановить работу кондиционера.
- **Режим обогрева/охлаждения (модели кондиционеров, рассчитанные только на охлаждение воздуха, не предусматривают функцию обогрева)**
 1. Нажмите кнопку ON/OFF, чтобы запустить кондиционер.
 2. Нажмите кнопку MODE и выберите режим работы кондиционера: охлаждение или обогрев.
 3. Задайте температуру с помощью кнопок “ Δ ” или “ ∇ ” в диапазоне от 16 до 32°C с шагом 1°C.
 4. Нажмите кнопку SPEED, чтобы выбрать скорость работы вентилятора. Опции выбора режимов работы вентилятора: LOW (низкая скорость), MID (средняя скорость), HIGH (высокая скорость), AUTO (автоматический режим).
 5. Нажмите повторно кнопку ON/OFF, чтобы остановить работу кондиционера.

• **Режим работы вентилятора**

1. Нажмите кнопку ON/OFF, чтобы запустить кондиционер.
2. Нажмите кнопку MODE и выберите режим работы кондиционера: охлаждение или обогрев.
3. Нажмите кнопку SPEED, чтобы выбрать скорость работы вентилятора. Опции выбора режимов работы вентилятора: LOW (низкая скорость), MID (средняя скорость), HIGH (высокая скорость).
4. Нажмите повторно кнопку ON/OFF, чтобы остановить работу кондиционера.

Примечание: в режиме циркуляции воздуха настройка температуры неэффективна.

• **Режим осушения**

1. Нажмите кнопку ON/OFF, чтобы запустить кондиционер.
2. Нажмите кнопку MODE и выберите режим осушения.
3. Задайте температуру с помощью кнопок “ Δ ” или “ ∇ ” в диапазоне от 16 до 32°C с шагом 1°C.
4. Нажмите кнопку SPEED, чтобы выбрать скорость работы вентилятора. Опции выбора режимов работы вентилятора: LOW (низкая скорость), MID (средняя скорость), HIGH (высокая скорость), AUTO (автоматический режим).
5. Нажмите повторно кнопку ON/OFF, чтобы остановить работу кондиционера.

Примечание:

Это инструкция описывает функции всех моделей пультов управления. Если после нажатия на кнопку ничего не происходит, значит, эта модель кондиционера не предусматривает такую функцию.

★ Установка батареек



1. Откройте крышку, сдвинув ее в направлении, показанном на рисунке стрелкой.
2. Вставьте две новые батарейки (7#) соблюдая правильную полярность (+ и -).
3. Установите на место крышку.

★ Внимание

1. Направляйте пульт дистанционного управления на окно приемника, расположенного на кондиционере.
2. Пульт дистанционного управления должен находиться на расстоянии не более 8 метров от приемника.
3. Обеспечьте отсутствие предметов между приемником и излучателем пульта дистанционного управления.
4. Не роняйте и не бросайте пульт дистанционного управления.
5. Не оставляйте пульт под сильными лучами солнца, не подвергайте воздействию высоких температур или источников тепла.
6. Используйте две батарейки 7#, не используйте электрические батарейки.
7. Извлекайте батарейки из пульта, если вы не планируете пользоваться кондиционером в течение длительного периода времени.
8. Замените батарейки, если внутренний блок не отвечает на команды пульта дистанционного управления или, если символ передачи сигнала не отображается на дисплее.
9. Сброс команды при нажатии на кнопку пульта дистанционного управления свидетельствует о недостаточной мощности электрического сигнала и необходимости замены батареек.
10. Утилизация отработанных батареек должна производиться в установленном порядке.

4.2 Пульт дистанционного управления

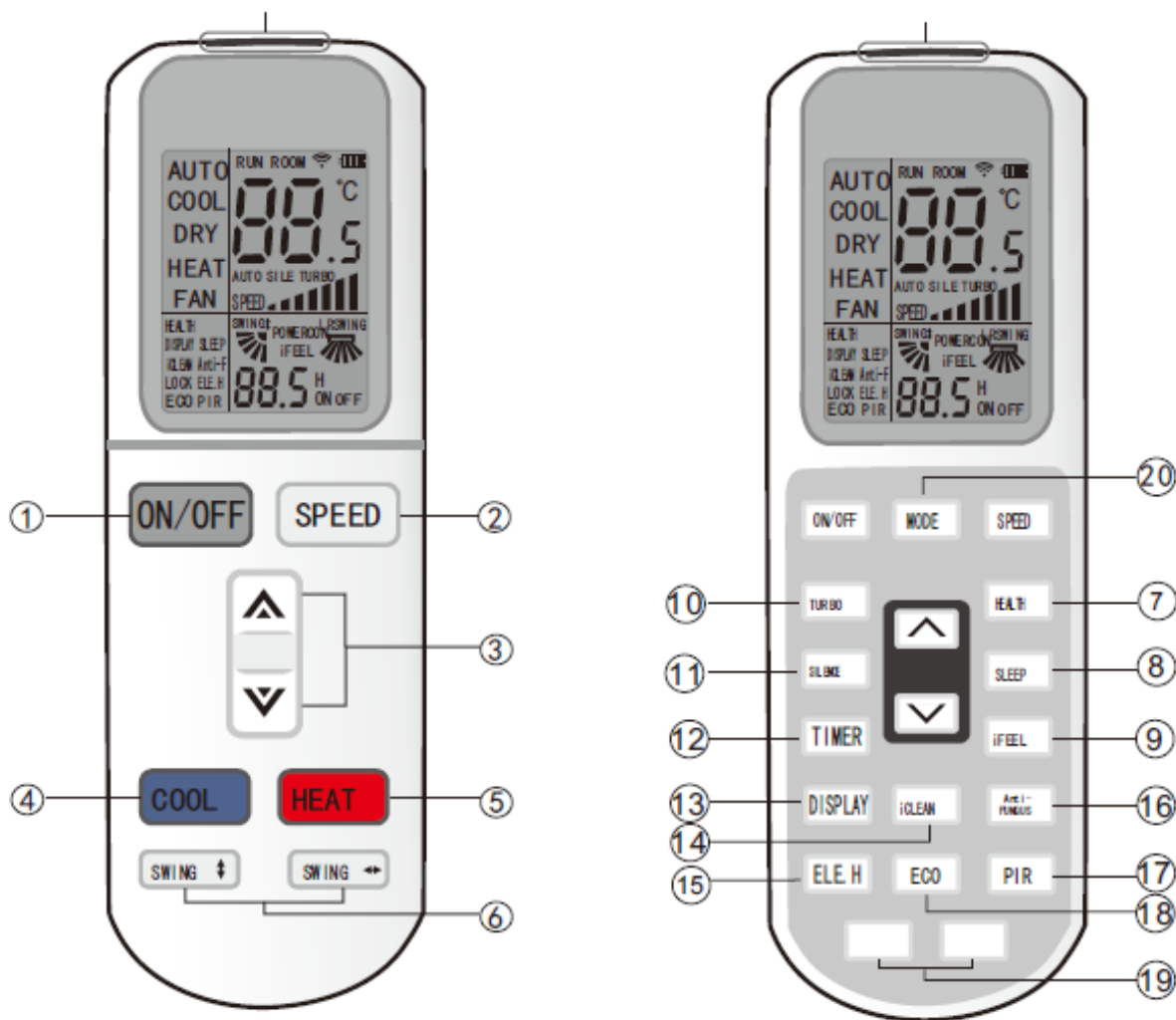

Открывать слева направо

Примечание: 1. Внешние кнопки ПДУ доступны только когда закрыта крышка-накладка.
2. Две белые кнопки предназначены только для функции адресной настройки.
Не выполняйте сброс, если вы использовали эти кнопки для настройки кондиционера.

4.2.1 Описание функций кнопок

1. Кнопка ON/OFF

Нажмите эту кнопку, чтобы включить кондиционер.

Нажмите эту кнопку повторно, чтобы выключить кондиционер.

2. Кнопка SPEED

Кнопка выбора режима скорости вентилятора: Low (низкая скорость), Mid (средняя скорость), High (высокая скорость), AUTO (автоматической режим).

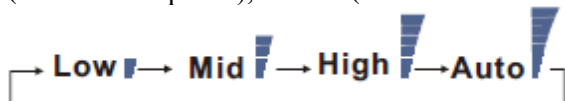

3. Кнопка ▲/▼

Нажмите кнопку ▲, чтобы увеличить значение настройки температуры на 0.5°C. Нажмите кнопку ▼, чтобы уменьшить значение настройки температуры на 0.5°C.

Температура будет изменяться быстро при непрерывном нажатии на определённую кнопку. Диапазон настройки температуры от 16°C до 32°C.

4. Кнопка COOL

Нажмите кнопку COOL, чтобы сразу переключиться в режим охлаждения.

5. Кнопка HEAT

Нажмите кнопку HEAT, чтобы сразу переключиться в режим обогрева.

Примечание: модели кондиционеров, рассчитанные только на охлаждение воздуха, не предусматривают функцию обогрева.

6. Кнопка SWING

Нажмите эту кнопку, чтобы активировать режим автоматического поворота горизонтальных жалюзи; после настройки оптимального для вас вертикального потока воздуха, нажмите эту кнопку повторно, чтобы зафиксировать горизонтальные жалюзи в необходимом положении.

7. Кнопка HEALTH

Нажмите эту кнопку, чтобы ВКЛ./ВЫКЛ. эту функцию.

8. Кнопка SLEEP

Нажатие кнопки SLEEP сопровождается появлением на дисплее сообщения SLEEP и активацией функции сна кондиционера.

Примечание: нажмите кнопку MODE или ON/OFF, чтобы отключить режим сна с помощью пульта управления.

9. Кнопка iFEEL

Нажмите эту кнопку, чтобы активировать режим iFEEL. При активации этой функции, на ЖК-дисплее будет отображаться фактическая температура в помещении, а при отключении этой функции - заданная настройкой температура. Эта функция не доступна, когда кондиционер находится в режиме FAN.

10. Кнопка TIMER

Эта кнопка отвечает за включение и выключение функции таймера.

11. Кнопка SILENCE

Нажмите эту кнопку, чтобы включить или выключить «тихий» режим (сопровождается появлением или исчезновением соответствующего символа). После включения питания функция будет отключена по умолчанию.

12. Режим TURBO

Нажмите эту кнопку, чтобы включить или выключить режим «турбо» (сопровождается появлением или исчезновением соответствующего символа) в режиме охлаждения или обогрева. После включения питания функция будет отключена по умолчанию. Эта функция не доступна в режиме AUTO, DRY или FAN; символы режима «турбо» отображаться не будут.

13. Кнопка DISPLAY

Нажмите эту кнопку один раз, чтобы выключить ДИСПЛЕЙ. Нажмите кнопку еще раз, чтобы включить ДИСПЛЕЙ. После мигания в течение 5 секунд, на ЖК-дисплее будут отображены значения температуры окружающей среды и настройки температуры. Эта функция удобна тем, что пользователь может в любое время суток проверить температуру окружающей среды и настройки температуры.

14. Кнопка iCLEAN

Когда пульт управления выключен, нажмите кнопку iCLEAN, чтобы активировать эту функцию. Эта функция предназначена для удаления пыли и воды с испарителя; в том числе, эта функция помогает предотвратить образование плесени в испарителе и распространение неприятных запахов вследствие застоя воды.

После выбора функции iCLEAN, необходимо нажать кнопку iCLEAN или ON/OFF, чтобы выйти из этой функции.

Отключение функции очистки происходит автоматически по истечении 30 минут работы установки.

15. Кнопка ELE.H (вспомогательный электрический подогрев внутреннего блока)

Нажмите эту кнопку в режиме обогрева, чтобы запустить функцию вспомогательного электрического подогрева.

16. Кнопка Anti-FUNGUS

Эта функция предназначена для удаления воды из испарителя, помогает предотвратить образование плесени в испарителе и распространение неприятных запахов вследствие застоя воды.

Управление функцией: когда пульт дистанционного управления и кондиционер выключены, нажмите один раз кнопку Anti-FUNGUS. Звуковой зуммер кондиционера повторно сработает пять раз, оповещая пользователя о готовности этой функции.

Отключение функции: 1. пульт дистанционного управления и кондиционер выключены, нажмите повторно кнопку Anti-FUNGUS.

17. Кнопка SPOT SWING

Нажмите эту кнопку, чтобы активировать режим автоматического поворота горизонтальных жалюзи после настройки оптимального для вас вертикального потока воздуха.

Нажмите кнопку SPOT SWING повторно, чтобы зафиксировать горизонтальные жалюзи в необходимом вам положении.

18. Кнопка ECO

В режиме охлаждения нажмите кнопку ECO, чтобы активировать режим пониженного потребления электроэнергии. Эта функция выключается автоматически через 8 часов. Нажмите повторно кнопку ECO, чтобы выключить эту функцию.

Примечание: кондиционер выключится автоматически в случае срабатывания настройки таймера.

19. Две белые кнопки: функция адресной настройки

Когда пульт управления выключен, зажмите одновременно две белые кнопки не менее чем на 10 секунд, чтобы войти в режим адресной настройки. В этом режиме отображаются только время и значения температуры; в области отображения значения температуры отображаются параметры «серийного номера» с диапазоном значений 0-99. В области отображения времени отображается «значение настройки» с диапазоном значений 0-255. Исходное значение – 1.

Используйте кнопки \blacktriangle / \blacktriangledown , чтобы задать значение серийного номера (+ и -). Карусельная прокрутка параметров в области отображения серийного номера - от 0 до 99.

Используйте кнопки ECO и iCLEAN, чтобы задать номер значения настройки (+ и -). Карусельная прокрутка параметров в области отображения номера значения - от 0 до 255. После настройки двух значений, нажмите кнопку MODE, чтобы подтвердить настройку.

20. Кнопка MODE

Кнопка выбора различных режимов работы кондиционера. Смена режимов работы происходит при каждом нажатии на кнопку. Схема последовательности смены режимов:



★ 4.2 Эксплуатация

• Режим автоматической работы

1. Нажмите кнопку ON/OFF, чтобы запустить кондиционер.
2. Нажмите кнопку MODE и выберите автоматический режим работы.
3. Нажмите кнопку SPEED, чтобы выбрать скорость работы вентилятора: LOW (низкая скорость), MID (средняя скорость), HIGH (высокая скорость), AUTO (автоматический режим).
4. Нажмите кнопку повторно ON/OFF, чтобы остановить работу кондиционера.

• Режим обогрева/охлаждения

(модели кондиционеров, рассчитанные только на охлаждение воздуха, не предусматривают функцию обогрева)

1. Нажмите кнопку ON/OFF или HEAT/COOL, чтобы запустить кондиционер.
2. Нажмите кнопку MODE и выберите режим работы кондиционера: охлаждение или обогрев.
3. Задайте температуру с помощью кнопок \blacktriangle / \blacktriangledown в диапазоне от 16 до 32°C, шаг настройки 0.5°C.
4. Нажмите кнопку SPEED, чтобы выбрать скорость работы вентилятора: LOW (низкая скорость), MID (средняя скорость), HIGH (высокая скорость), AUTO (автоматический режим).
5. Нажмите повторно кнопку ON/OFF, чтобы остановить работу кондиционера.

• Режим осушения

1. Нажмите кнопку ON/OFF, чтобы запустить кондиционер.
2. Нажмите кнопку MODE и выберите режим осушения.
3. Задайте температуру с помощью кнопок \blacktriangle / \blacktriangledown в диапазоне от 16 до 32°C с шагом 1°C.
4. Нажмите кнопку SPEED, чтобы выбрать скорость работы вентилятора: LOW (низкая скорость), MID (средняя скорость), HIGH (высокая скорость), AUTO (автоматический режим).
5. Нажмите повторно кнопку ON/OFF, чтобы остановить работу кондиционера.

Примечание:

Это инструкция описывает функции всех моделей пультов управления. Если после нажатия на кнопку ничего не происходит, значит, эта модель кондиционера не предусматривает такую функцию.

• Режим таймера

1) Функция часов

Способ настройки часов в режиме работы кондиционера:

1. Откройте крышку-накладку пульта дистанционного управления и нажмите кнопку Timer, чтобы активировать функцию часов.
2. Настройте время с помощью кнопок “ \triangle ” или “ \triangledown ”. Формат времени – 12 часовый (a.m./p.m.).

3. Нажмите повторно кнопку Timer, чтобы подтвердить время.

2) Включение функции таймера

Функцию таймера следует активировать, когда кондиционер находится в выключенном состоянии. Способ настройки описан ниже:

1. Откройте крышку-накладку пульта дистанционного управления и нажмите кнопку Timer. На дисплее загорится и начнет мигать сообщение ON.
2. Настройте время с помощью кнопок “ Δ ” или “ ∇ ”. Формат времени – 12 часовой (a.m./p.m.).
3. Нажмите повторно кнопку Timer, чтобы подтвердить время.
4. Нажмите другую кнопку, чтобы выбрать режим работы (в том числе Mode, Temperature, Swing, Fan speed и т.п.).

Примечание: кондиционер выключиться или включиться автоматически, когда настройка часов или включения таймера совпадет с настройкой времени.

• Режим работы вентилятора

1. Нажмите кнопку ON/OFF, чтобы запустить кондиционер.
2. Нажмите кнопку MODE и выберите режим работы кондиционера: охлаждение или обогрев.
3. Нажмите кнопку SPEED, чтобы выбрать скорость работы вентилятора: LOW (низкая скорость), MID (средняя скорость), HIGH (высокая скорость).
4. Нажмите повторно кнопку ON/OFF, чтобы остановить работу кондиционера.

Примечание: в режиме циркуляции воздуха настройка температуры не работает.

• Режим сна

1. Нажмите кнопку ON/OFF, чтобы запустить кондиционер.
2. Нажмите кнопку MODE и выберите режим работы кондиционера: охлаждение или обогрев.
3. Откройте крышку проводного блока управления и нажмите кнопку SLEEP; информация об активации этой функции будет отображена на дисплее.
4. Нажмите повторно кнопку SLEEP, чтобы отменить функцию сна. Кондиционер воздуха продолжит работу с отключением этой функции.
5. Нажмите повторно кнопку ON/OFF, чтобы остановить работу кондиционера.

В случае активации функции сна работа кондиционера будет осуществляться, как показано на схеме ниже:

1. Режим охлаждения

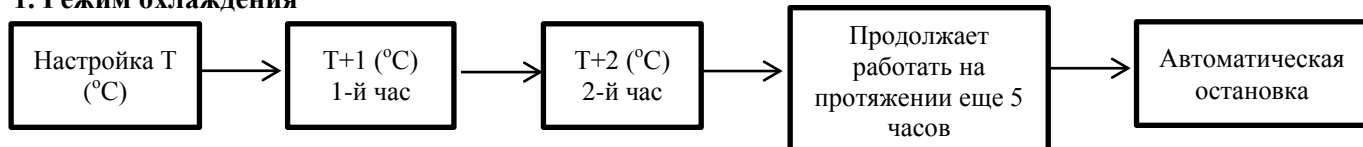

2. Режим обогрева

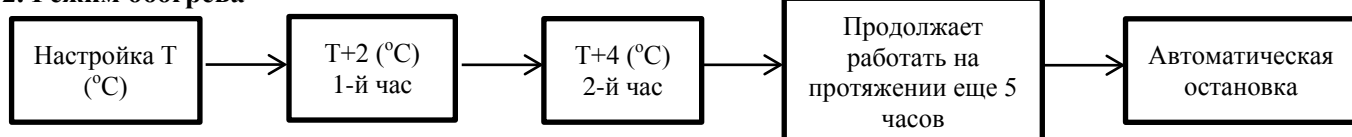

3. Режим сна длится 7 часов, остановка осуществляется в автоматическом режиме.

4.3 Установка батареек



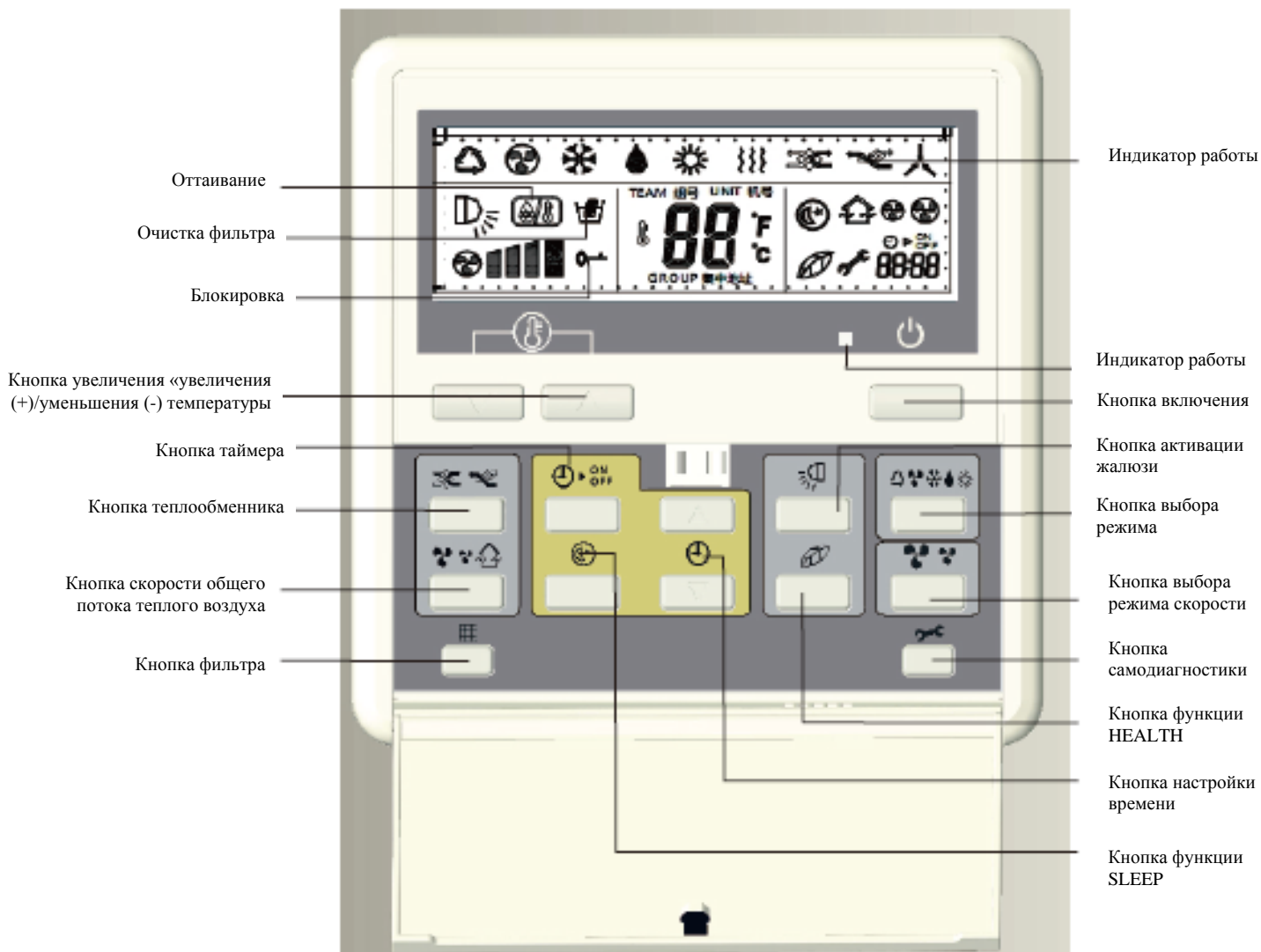

1. Откройте крышку, сдвинув ее в направлении, показанном на рисунке стрелкой.
2. Вставьте две новые батарейки (7#) соблюдая правильную полярность (+ и -).
3. Установите на место крышку.

4.2 Проводной блок управления









★ Основные функции и способы управления

1. Когда установка находится в выключенном состоянии (OFF), нажмите кнопку “”, чтобы включить внутренний блок. Включение внутреннего блока сопровождается включением соответствующего индикатора.

Когда установка находится во включенном состоянии (ON), нажмите кнопку “”, чтобы остановить работу внутреннего блока. Выключение внутреннего блока сопровождается выключением соответствующего индикатора.









2. Нажмите кнопку , чтобы выбрать режим работы. Переключение режимов осуществляется в следующей последовательности:

Автоматический режим  → Вентиляция  → Охлаждение  → Осушение  → Обогрев 
 → Автоматический режим 

3. Нажмите кнопку , чтобы выбрать режим скорости воздушного потока; переключение режимов осуществляется в следующей последовательности:

Автоматический режим  → Низкая скорость  → Средняя скорость  → Высокая скорость
 → Автоматический режим 

Режим вентиляции не предусматривает автоматическую подачу воздуха;



4. При нажатии кнопки , переключение режимов работы жалюзи будет осуществляться в следующей последовательности: []→[]→[]
5. Нажмите , чтобы выбрать заданное значение температуры.
6. При нажатии кнопки  (HEALTH), переключение режимов работы жалюзи будет осуществляться в следующей последовательности: []→[]→[]
7. При нажатии кнопки  (SLEEP), переключение режима «сон» будет осуществляться в следующей последовательности: []→[]→[]
8. Функции общего теплообмена и выбора скорости вентиляции не доступны для этой модели.
9. После передачи сигнала «Очистка фильтра» с внутреннего блока кондиционера на проводной блок управления и отображения символа [FILTER ], нажмите кнопку FILTER ; после нажатия кнопки, символ погаснет и блок управления передаст сигнал сброса на внутренний блок.

★ Настройка часов:

Зажмите на пять секунд  ON/OFF, чтобы войти в режим настройки часов; на дисплее устройства появится мигающее сообщение [Timing clock].

Нажмите кнопку “Time +/-“ для поминутной смены времени.

Нажмите и удерживайте кнопку “Time +/-“. Время на часах будет изменяться раз в секунду по истечению двух секунд, десять раз в секунду по истечению пяти секунд, каждые десять минут по истечению десяти секунд с частотой десять раз в секунду.

Выполнив настройку времени, нажмите повторно кнопку  ON/OFF, чтобы завершить настройку и активировать часы с настроенным временем; часы продолжат работать в исходном режиме, если кнопка “Time +/-“ не будет нажата после входа в режим настройки часов или не будет нажата кнопка  ON/OFF после нажатия кнопки “Time +/-“.



★ Настройка таймера

Включение таймера: когда установка находится в выключенном (OFF) состоянии, нажмите  ON/OFF, чтобы войти в интерфейс включения таймера. Сообщение «Timing ON» будет мигать с частотой 1 Гц. Воспользуйтесь кнопками часов “+/-“, чтобы настроить время включения таймера. Нажмите повторно кнопку «Timing», чтобы подтвердить время.

Выключение таймера: когда установка включена (ON), нажмите  ON/OFF, чтобы войти в интерфейс выключения таймера. Сообщение «Timing ON» будет мигать с частотой 1 Гц. Воспользуйтесь кнопками часов “+/-“, чтобы настроить время выключения таймера. Нажмите повторно кнопку «Timing», чтобы подтвердить время.

Переключение таймера: нажмите кнопку timing два раза с минимальной паузой между нажатиями:

Сначала, сообщение [Timing ON  ON] будет отображаться в режиме мигания с частотой 1 Гц;

Сообщение [Timing OFF  OFF] не отображается, указывая на возможность настройки времени включения (ON) таймера; затем, нажмите кнопку «Timing», чтобы подтвердить предустановленное время; после этого, сообщение [Timing OFF  OFF] будет отображаться в режиме мигания с частотой 1 Гц.

Сообщение [Timing ON  ON] не отображается, указывая на возможность настройки времени отключения (OFF) таймера; затем, нажмите кнопку «Timing», чтобы подтвердить предустановленное время.

Нажмите повторно кнопку «Timing», чтобы отменить работу таймера и восстановить режим отображения часов.

Последовательность включения (ON) и выключения (OFF) таймера: Timing ON→ Timing OFF или Timing OFF→ Timing ON.

Если их значения идентичны, или одно из значений идентично значению текущего времени на часах, операция подтверждения времени будет неэффективна после нажатия кнопки «Timing»; соответствующие операции по настройке таймера производят после истечения предустановленного времени.

После включения (ON) и выключения (OFF) таймера, нажмите повторно кнопку «Timing», чтобы отменить работу таймера.

Нажмите кнопку «», чтобы получить код системного сбоя.

Нажмите кнопку самодиагностики, чтобы войти в режим запроса кода системного сбоя для всех внутренних блоков установки кондиционера;

После входа в режим запроса кода системного сбоя, в области предустановленной температуры будут отображены системные сообщения [Self-check] и [Unit No.], а также № внутреннего блока (в формате десятичной системы).

Одновременно с этим, коды системных сбоев последнего и предыдущего события появятся в области отображения времени таймера в формате [XX YY], где XX – код системного сбоя последнего события, а YY – код системного сбоя предыдущего события. Код системного сбоя по каждому блоку будет доступен на дисплее в течение 3 секунд, и после завершения отображения состояния отказа для всей группы блоков система автоматически выйдет из этого режима.

Процедура запроса параметров (группы) внутренних блоков:

В штатном режиме работы установки, после нажатия и удержания кнопки SELF-CHECK в течение десяти секунд, на дисплее, в области отображения настройки температуры появятся символы [XX]; символы [XX] указывают номер группы внутренних блоков, который можно выбрать с помощью кнопки увеличения “+”/уменьшения “-“ значения температуры. Символы [YZZZ] появляются на дисплее в области отображения настройки таймера, где символ Y – обозначает тип данных, ZZZ – соответствующие данные. Тип данных доступен для выбора с помощью кнопки увеличения “+”/уменьшения “-“ значения времени. Для подтверждения параметров настройки нажмите кнопку MODE.

Система автоматически выйдет из этого интерфейса и сохранит настройки в случае отсутствия каких-либо нажатий на кнопки в течение 15 секунд.

Y	ZZZ	Система
A	Температура датчика «ТА» внутреннего блока	Фактическое значение, десятичная система
H	Температура датчика «Тс1» внутреннего блока	Фактическое значение, десятичная система
C	Температура датчика «Тс2» внутреннего блока	Фактическое значение, десятичная система
J	Температура датчика «Тм» внутреннего блока	Фактическое значение, десятичная система
E	Открыт PMV внутреннего блока	Фактическое значение, десятичная система
F		

Нажмите кнопку SELF-CHECK, чтобы выйти из режима запроса и перейти в режим штатной работы.

★ Монтаж проводного блока управления

Монтаж проводного блока управления

1. Отсоедините монтажную пластину от блока управления.
2. Закрепите монтажную пластину на стене с помощью двух винтов, как показано на рисунке ниже.
3. Перед установкой блока управления на монтажную пластину, убедитесь, что соединительный кабель блока управления расположен в доступном для вас месте.
4. Подключите соединительный кабель проводного блока управления к внутреннему блоку кондиционера с помощью входящего в комплект поставки кабеля.

